

CHEYENNE[®]

HAWK PEN UNIO

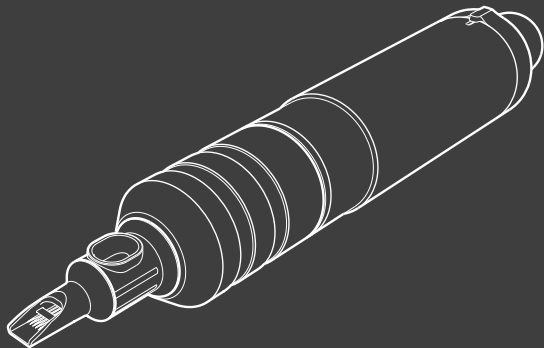

Gebrauchsanweisung
Instruction for use
Gebruiksaanwijzing
Manuel d'utilisation
Istruzioni per l'uso
Instrucciones de uso

Manual de instruções
Οδηγίες
Opsskrift
Bruksanvisning
Ohjeet
Instrukcja obsługi

Instrukce
Navodila nt pl za uporabo
Utasítás
Инструкция
使用说明书

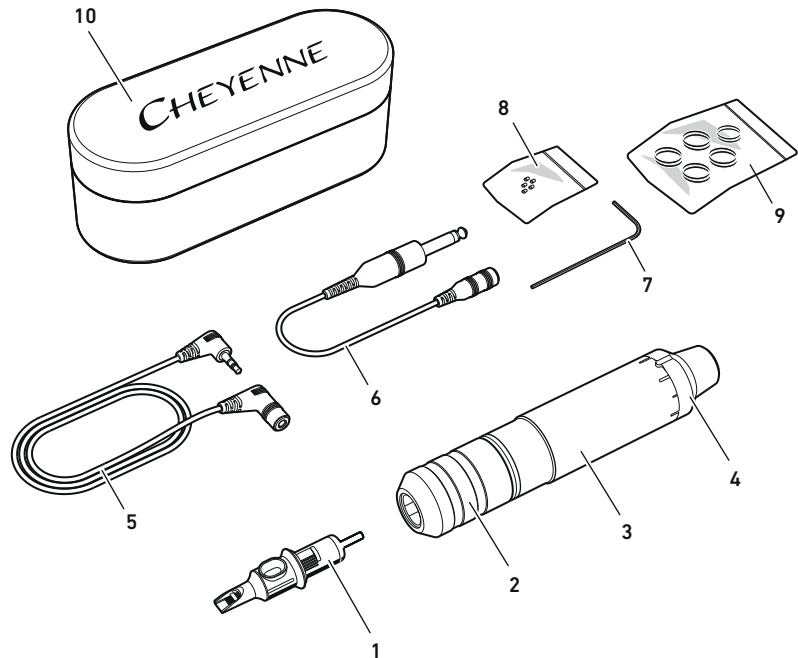

CHEYENNE[®]
HAWK PEN
UNIO

Cheyenne HAWK Pen Unio

Перевод
оригинального
руководства по
эксплуатации.
Оригинал
руководства по
эксплуатации
составлен на
немецком языке.

CHEYENNE®
HAWK PEN
UNIO

Инструкция Оглавление

1	О данном руководстве по эксплуатации	309	5.5	Замена картриджа.....	318
1.1	Оформление предупреждающих указаний.....	309	6	Использование машинки для нанесения татуировок.....	320
2	Важные указания по безопасности.....	310	6.1	Настройка вылета иглы.....	320
2.1	Общие указания по безопасности.....	310	6.2	Настройка частоты прокалывания	320
2.2	Указания по безопасности, относящиеся к изделию.....	310	6.3	Регулировка хода.....	321
2.3	Важные указания по гигиене и безопасности	311	6.4	Нанесение краски.....	321
2.4	Назначение и противопоказания.....	311	7	Очистка и содержание машинки в исправном состоянии	321
2.5	Побочные эффекты.....	312	7.1	Совместимость материалов	322
2.6	Необходимая квалификация	313	7.2	Дезинфекция поверхностей	322
2.7	Использование по назначению.....	313	7.3	Очистка поверхности.....	323
2.8	Символы на изделии	314	7.4	Очистка толкателя привода.....	323
3	Комплект поставки.....	314	7.5	Очистка держателя в ультразвуковой ванне	324
4	Информация об изделии	314	7.6	Стерилизация держателя в автоклаве	324
4.1	Технические характеристики	315	7.7	Очистка или замена уплотнительных колец круглого сечения	324
4.2	Условия эксплуатации.....	315	8	Условия транспортировки и хранения	324
4.3	Принадлежности.....	315	9	Утилизация оборудования.....	325
5	Подготовка машинки для нанесения татуировок к эксплуатации	315	10	При наличии вопросов и проблем	325
5.1	Контроль оборудования.....	316	11	Заявления изготовителя.....	325
5.2	Дезинфекция оборудования.....	316	11.1	Гарантийное обязательство	325
5.3	Подключение блока питания	316	11.2	Декларация о соответствии компонентов.....	327
5.4	Насаживание защитного шланга.....	318			

1 О данном руководстве по эксплуатации

Данное руководство по эксплуатации действует для машинки для нанесения татуировок Cheyenne HAWK Pen Unio, а также для ее принадлежностей. Оно содержит важную информацию о безопасном вводе данного изделия в эксплуатацию в соответствии с его назначением, об обслуживании и уходе за ним.



В данном руководстве по эксплуатации содержится не вся информация, необходимая для безопасной работы машинок для нанесения татуировок и их принадлежностей. Поэтому необходимо соблюдать указания следующих документов:

- Руководство по эксплуатации блока питания Cheyenne или блока питания другого изготовителя и по обстоятельствам pedalного выключателя
- Информация о картриджах и красках для татуировки

- Паспорта безопасности для средств дезинфекции и очистки
- Правила безопасности на рабочем месте и предписания законодательства относительно нанесения татуировок

1.1 Оформление предупреждающих указаний

Предупреждающие указания предупреждают об угрозе материального ущерба или травм; они имеют следующую структуру:

 СИГНАЛЬНОЕ СЛОВО	
Вид опасности	
Последствия	
▶ Защита	
Элемент	Значение
	Указывает на угрозу травм
Сигнальное слово	Указывает на серьезную угрозу (см. следующую таблицу)

Элемент	Значение
Вид опасности	Указывает на вид и источник опасности
Последствия	Описывает возможные последствия при несоблюдении
Защита	Объясняет, как избежать опасности

Сигнальное слово	Значение
Опасно	Указывает на опасность, которая с большой вероятностью может привести к смерти или серьезной травме, если ее не избежать
Предупреждение	Указывает на опасность, которая может привести к смерти или серьезной травме, если ее не избежать
Осторожно	Указывает на опасность, которая может привести к легкой травме или травме средней тяжести, если ее не избежать

Сигнальное слово	Значение
Внимание	Указывает на возможные риски, которые могут нанести ущерб окружающей среде, материальным ценностям или оборудованию, если не избежать эту угрозу

Символы в данном руководстве по эксплуатации

Символ	Значение
▶	Призыв к действию
•	Пункт
-	Подпункт

2 Важные указания по безопасности

2.1 Общие указания по безопасности

- ▶ Держите машинку для нанесения татуировок в недоступном для детей месте.

- ▶ Внимательно и полностью прочтите это руководство по эксплуатации.
- ▶ Храните данное руководство по эксплуатации таким образом, чтобы к нему в любой момент имели доступ все лица, использующие машинку, занимающиеся ее очисткой, дезинфекцией, хранением или транспортировкой.
- ▶ Передавая машинку для нанесения татуировок другим пользователям, прикладывайте к ней данное руководство.
- ▶ При нанесении татуировки выполняйте правила техники безопасности, действующие в стране, в которой эксплуатируется устройство. Поддерживайте в салоне гигиенически безупречную чистоту и обеспечьте достаточное освещение.
- ▶ Используйте машинку для нанесения татуировок, ее принадлежности и блок питания, а также все соединительные кабели только в технически безупречном состоянии.
- ▶ Используйте только произведённые компанией Cheyenne картриджи, принадлежности и запчасти.

2.2 Указания по безопасности, относящиеся к изделию

- ▶ Запрещается вносить изменения в машинку, картриджи или другие принадлежности.
- ▶ Не допускайте попадания жидкости внутрь привода.
- ▶ В процессе нанесения татуировки закройте все детали машинки защитным шлангом (см. главу 5.4 на странице 318).
- ▶ При неиспользовании машинки для нанесения татуировок выключите ее и уложите настолько безопасно, чтобы исключить ее скатывание и падение.
- ▶ Учитывайте приведенные в данном руководстве по эксплуатации технические характеристики и соблюдайте условия эксплуатации, транспортировки и хранения (см. главу 4 на странице 314).
- ▶ Сдайте машинку на проверку дилеру, если на ней имеются видимые повреждения или она функционирует не так, как обычно.

2.3 Важные указания по гигиене и безопасности

Для предотвращения заражения клиентов или мастера татуировки инфекционными заболеваниями при нанесении татуировки:

- ▶ Перед применением выполните все предписанные работы по дезинфекции оборудования (см. главу 5.2 на странице 316).
- ▶ При нанесении татуировки используйте одноразовые перчатки из нитрила или латекса и продезинфицируйте их перед употреблением.
- ▶ Перед нанесением татуировки очистите соответствующие участки кожи мягким чистящим и дезинфицирующим средством. При выборе подходящего дезинфицирующего средства соблюдайте предписания, действующие в вашей стране.
- ▶ Для каждого клиента нужно использовать исключительно новые картриджи, запечатанные в стерильную упаковку. Перед их использованием убедитесь в том, что упаковка не повреждена, и не истек срок годности.

- ▶ Утилизируйте использованные или поврежденные картриджи в устойчивом к проколам контейнере (Safety Box) в соответствии с предписаниями, действующими в вашей стране.
- ▶ Не допускайте контакта картриджей с загрязненными объектами, например, с одеждой. Загрязненные картриджи необходимо сразу же утилизировать как отходы.
- ▶ Используйте только безопасные для кожи, предусмотренные для татуировки краски.
- ▶ Избегайте контакта с кожей, на которую нанесена свежая татуировка. После нанесения татуировки защищайте кожу от загрязнений, УФ-излучения и солнечных лучей.
- ▶ Регулярно проверяйте вашу машинку для нанесения татуировок на отсутствие видимых загрязнений. В случае загрязнения дополнительно к регулярной дезинфекции необходимо выполнить все действия, перечисленные в главе 7 на странице 321.

2.4 Назначение и противопоказания

2.4.1 Назначение

Предназначено для малоинвазивного ввода в дерму стерильных или асептических пигментных красителей на минеральной или органической основе путем микропигментации (нанесения татуировок).

Благодаря малоинвазивному нанесению точечного рисунка на эпидермис (верхний слой кожи) и дермис (средний слой кожи) на коже не возникает открытых ран. Поэтому кожа нуждается только в очень короткой фазе регенерации, при которой восстанавливается эпителиальная функция.

Область применения

Нанесение татуировок на тело

2.4.2 Противопоказания

Запрещается наносить татуировки в следующих случаях:

- гемофилия/проблемы со свертываемостью крови;

- текущий прием препаратов, снижающих свертываемость крови (например, варфарин, гепарин, ацетилсалициловая кислота);
- неконтролируемый сахарный диабет;
- любая форма активных угрей на участках кожи, где предполагается татуировка;
- дерматозы (например, опухоли кожи, келоиды и/или повышенная склонность к образованию келоидов, солнечный кератоз, бородавки и/или родимые пятна) на участках кожи, где предполагается татуировка;
- открытые раны и/или экзема и/или сыпь на участках кожи, куда предполагается нанести татуировку;
- шрамы на участках кожи, куда предполагается нанести татуировку;
- системные инфекции и инфекционные заболевания (например, гепатит типа А, В, С, D, Е или F, ВИЧ-инфекция) или острые локальные кожные инфекции (например, герпес, розацеа);

- текущий курс химиотерапии, лучевой терапии или высокодозной терапии кортикостероидами (рекомендация: не делать микроидлинг, начиная с четырех недель до начала и до окончания четырех недель после завершения терапии);
- до двенадцати месяцев после какой-либо косметической операции на участках кожи, куда предполагается нанести татуировку;
- до шести месяцев после инъекции наполнителя на участках кожи, где предполагается татуировка;
- пребывание под воздействием алкоголя и/или наркотиков;
- беременность и период кормления.

Обработка слизистых оболочек и глазных яблок категорически запрещена.

Процедуру следует немедленно прервать в следующих ситуациях:

- интенсивные болевые ощущения;
- обморочное состояние / приступы головокружения;

2.5 Побочные эффекты

В некоторых случаях в процессе нанесения татуировки и после него могут возникать небольшие побочные явления, указанные ниже.

Часто:

- локальные кровотечения в области татуированной поверхности кожи
- боль и дискомфорт в первый день после нанесения татуировки
- кратковременные воспалительные реакции, покраснения кожи и/или отеки до 6 дней после нанесения татуировки
- раздражения кожи (например, зуд или повышение температуры), которые обычно проходят через 12-72 часа после процесса нанесения татуировки
- формирование корки, которая обычно проходит в первые 5 дней;
- временное шелушение кожи, которое обычно прекращается в течение 8 дней.

Редко:

- образование везикул типа I вируса простого герпеса (HSV-I)
- образование небольших гнойничков или фолликулов из-за недостаточной очистки кожи перед процессом нанесения татуировки
- гиперпигментация собственным пигментом кожи, в особенности при смуглой коже, которая обычно полностью пропадает через несколько недель
- ретиноидная реакция (лёгкое покраснение, вплоть до шелушения кожи)
- возможность нагревания пигментированного участка кожи под воздействием ПЭТ- и МРТ-излучения

Принципиально важно защищать недавно обработанные участки кожи от ультрафиолетового излучения и солнечного света.

Кроме того, возможно возникновение следующих проблем с татуировкой:

- цветные отличия,
- потеря пигмента,

- аллергические реакции на компоненты асептического пигментного красителя.

2.6 Необходимая квалификация

Машинку для нанесения татуировок могут использовать только лица, имеющие следующие знания:

- базовые знания о процессе нанесения татуировки, в особенности о правильной глубине и частоте уколов;
- знания правил гигиены и техники безопасности (см. главу 2.3 на странице 311)
- знания о воздействии краски для татуировки на кожу;
- знание рисков и побочных явлений (см. главу 2.4.2 на странице 311 и 2.5 на странице 312).

2.7 Использование по назначению

- ▶ Обработку следует проводить в сухой, чистой, бездымной среде и в гигиенических условиях. Подготовка к работе, эксплуатация и уход должны выполняться в соответ-

ствии с данным руководством по эксплуатации. В частности, необходимо соблюдать действующие правила организации рабочего места, а применяемые материалы должны быть стерильными.

- ▶ Надлежащее использование также включает в себя полное прочтение и понимание настоящей инструкции по применению, в особенности информации по технике безопасности.
- ▶ Надлежащее использование предполагает только следующие группы потребителей: совершеннолетние лица с хорошим состоянием здоровья.

Использованием не по назначению считается использование устройства или его принадлежностей способом, отличающимся от описанного в настоящем руководстве по эксплуатации, или несоблюдение условий эксплуатации. В частности, запрещено использование при наличии противопоказаний.

2.8 Символы на изделии

На машинке, ее принадлежностях или упаковке приведены указанные ниже символы:

Символ	Значение
	Соблюдайте указания руководства по эксплуатации!
	Продукт соответствует действующим требованиям, изложенным в законодательных актах Европейского сообщества о гармонизации.
	Изготовитель
	Дата изготовления
	Номер в каталоге
	Серийный номер
	Код партии
	Стерилизован оксидом этилена

	Срок годности до
	Внимание!
	Допустимая температура
	Допустимая влажность
	Хранить в сухом месте
	Хрупкое
	Не использовать при поврежденной упаковке
	Не использовать повторно!
	Старые электронные приборы, батареи и аккумуляторы не должны утилизироваться как бытовые отходы. Утилизируйте их надлежащим образом.
	Продукт соответствует действующим требованиям, изложенным в законодательных актах Великобритании.

3 Комплект поставки

- 1 Cheyenne HAWK Pen Unio
- 1 Соединительный кабель
- 1 Кабельный адаптер (штекер TRS 6,3 мм на гнездо TRS 3,5 мм)
- 1 руководство по эксплуатации Футляр, 1 шт.
- 1 сервисный ключ на 1,5 мм
- 1 набор колец круглого сечения (5 пар)
- 1 набор винтов (5 x M3 x 3)

4 Информация об изделии

Машинка для нанесения татуировок Cheyenne HAWK Pen Unio благодаря высокой производительности работает со значительно меньшим уровнем шума и вибрации по сравнению с обычными машинками для нанесения татуировок. Оно отличается высоким усилием и большой частотой прокалывания.

4.1 Технические характеристики

Номинальное напряжение	от 6 до 12,5 В пост. тока
Потребляемая мощность	4,5 Вт
Пусковой ток	макс. 2,5 А для макс. 200 мс
Частота прокалывания	от 60 до 140 Гц
Ход	С 2,5 мм по 4,0 мм
Вылет иглы	от 0 до 4,00 мм
Подключение к электросети	Разъем RCA 3,5 мм
Привод	Двигатель постоянного тока
Режим работы	Непрерывный режим
Диаметр	29 мм
Длина	138 мм
Вес	ок. 160 г
Уровень шума	макс. 70 дБ (А)
Полная величина вибрации	макс. 2,5 м/с ²

4.2 Условия эксплуатации

Температура окружающей среды	от +10 °С до +35 °С от +50 °F до +95 °F
Относительная влажность воздуха	от 30% до 75% без конденсата

4.3 Принадлежности

Через специализированного дилера можно приобрести следующие принадлежности:

- Игольные модули для нанесения татуировок Cheyenne
- Блоки питания Cheyenne
- Педальный выключатель для Cheyenne
- Держатели для Cheyenne
- Кабельный адаптер
- Одноразовые рукоятки

Защитные шланги должны иметь диаметр 34 – 40 мм. Это соответствует ширине шланга 54 – 63 мм.

5 Подготовка машинки для нанесения татуировок к эксплуатации

ВНИМАНИЕ

Повреждение конденсатом

Если, например, в процессе транспортировки машинка подвергается большим перепадам температуры, внутри может образоваться конденсат, который вызовет повреждение электронных узлов.

- ▶ Перед вводом в эксплуатацию убедитесь, что машинка имеет температуру окружающей среды. Если она подвергалась большим перепадам температур, выдержите паузу не менее 3 часов на каждые 10 °С разности температуры, прежде чем использовать ее.
- ▶ Используйте машинку только при температуре окружающей среды от +10 °С до +35 °С.

5.1 Контроль оборудования

- ▶ Выполните осмотр оборудования:
 - Имеются ли внешние повреждения (например, отсоединившиеся или погнутый элементы)?
 - Кабели проложены свободно?
 - Правильно ли выровнены картриджи и иглы?
- ▶ Включите машинку и послушайте, как она работает: Слышны ли при работе необычные звуки, устройство работает с обычной громкостью?
- ▶ При отклонениях от обычного поведения см. главу 10 на странице 325 и 11.1 на странице 325.
- ▶ Если нельзя обеспечить безопасную эксплуатацию машинки, выведите ее из эксплуатации и обратитесь к соответствующему дилеру.

5.2 Дезинфекция оборудования

ВНИМАНИЕ

Повреждение привода жидкостью

При попадании дезинфицирующего средства внутрь привода возможна коррозия электрических и механических деталей.

- ▶ Не погружайте привод в дезинфицирующее средство.

ВНИМАНИЕ

Повреждение изделия недопустимым дезинфицирующим средством

Несовместимые с материалами изделия дезинфицирующие средства могут повредить его поверхность.

- ▶ Используйте только дезинфицирующие средства, допущенные в вашей стране.
- ▶ Список рекомендуемых дезинфицирующих средств приведен в главе 7.1 на странице 322.
- ▶ Полностью выключите машинку для нанесения татуировок.

- ▶ Проверьте машинку на отсутствие сильных загрязнений из-за вытекшей краски или биологических жидкостей. В случае загрязнения выполните действия, описанные в главе 7.3 на странице 323.
- ▶ Протрите соединительный кабель, привод и держатель мягкой салфеткой, смоченной в дезинфицирующем веществе.

5.3 Подключение блока питания

⚠ ОСТОРОЖНО

Опасность короткого замыкания

В случае видимого повреждения кабелей или кабельных разъемов существует опасность повреждения электроники.

- ▶ Осмотрите машинку для нанесения татуировок и кабели на предмет повреждений, например, на нарушенное кабельное присоединение.
- ▶ Категорически запрещается перегибать соединительный кабель на приводе.
- ▶ Соблюдайте указания по эксплуатации соответствующего блока питания.

⚠ ОСТОРОЖНО

Угроза спотыкания о кабель

Люди могут споткнуться о неправильно проложенный кабель и получить травмы.

- ▶ Прокладывайте все кабели так, чтобы никто не мог споткнуться о них или случайно за них потянуть.

Есть три возможности подать электропитание на машинку:



1. Подключение к блоку питания Cheyenne с помощью соединительного кабеля, входящего в комплект поставки (рекомендуется).

2. Подключение к блоку питания другого изготовителя с помощью гнезда 6,3 мм, используя входящий в комплект поставки кабельный адаптер. Блок питания другого изготовителя должен обеспечивать постоянное напряжение ок. от 6 до 12,5 В пост. тока и пусковой ток, указанный в главе 4.1 на странице 315. Если на машинку подано напряжение более 13,5 В, она автоматически выключится.

3. Подключение к блоку питания другого изготовителя посредством опционального Y-образного кабельного адаптера со штепселями с пружинящим контактом. Красный штепсель с пружинящим контактом необходимо подключить к положительному полюсу, черный штепсель с пружинящим контактом – к отрицательному полюсу блока питания другого изготовителя.

- ▶ Соедините гнездо TRS соединительного кабеля, входящего в комплект поставки, с разъемом на приводе машинки.
- ▶ Полностью вставьте штекер TRS соединительного кабеля в выходное гнездо блока питания. При использовании блока питания другого изготовителя соблюдайте при подключении указания относительно полярности, описанные в соответствующем руководстве по эксплуатации.
- ▶ Подключите блок питания к электрической сети.
- ▶ Защитите блок питания или блок питания другого изготовителя защитной пленкой.

5.4 Насаживание защитного шланга

⚠ ОСТОРОЖНО

Инфицирование загрязненным защитным шлангом

В результате невыполненной замены защитного шланга держателя возможна передача возбудителей заболеваний.

- ▶ Для каждого клиента используйте новый защитный шланг для держателя.

ВНИМАНИЕ

Повреждение привода жидкостью

При попадании жидкости внутрь привода или разъема возможна коррозия электрических и механических деталей.

- ▶ Всегда используйте защитный шланг (1) подходящего размера (см. главу 4.3 на странице 315).
- ▶ Извлеките соединительный кабель из машинки для нанесения татуировок.
- ▶ Отрежьте кусок защитного шланга достаточной длины.

- ▶ Полностью наденьте отрезанный защитный шланг на соединительный кабель.
- ▶ Полностью отвинтите держатель (1) от привода.

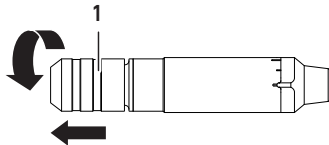

- ▶ Снова подключите соединительный кабель с надвинутым защитным шлангом к машинке для нанесения татуировок.
- ▶ Полностью насадите конец защитного шланга (2) на машинку для нанесения татуировок.

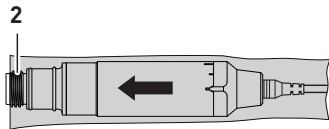

- ▶ Снова навинтите держатель (1) на резьбу привода.

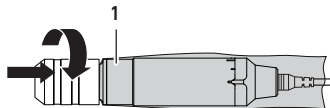

5.5 Замена картриджа

⚠ ПРЕДУПРЕЖДЕНИЕ

Опасность травмирования иглами

При травмировании загрязненными иглами картриджем возможна передача возбудителей заболеваний.

- ▶ Используйте для машинки для нанесения татуировок исключительно оригинальные картриджи Cheyenne. Благодаря встроенной защитной мембране этих картриджей в привод не попадают ни краска, ни возбудители заболеваний.
- ▶ Никогда не прикасайтесь к острию или байонетному соединению картриджа.

- ▶ Перед заменой картриджа отключите машинку для нанесения татуировок.
 - ▶ Следите, чтобы при снятии использованного картриджа остатки краски не попадали в держатель.
 - ▶ Не выдавливайте иглы из картриджа.
 - ▶ Проверьте после изъятия использованного картриджа, что иглы полностью отведены в картридж.
 - ▶ Правильно утилизируйте использованные картриджи, которые больше не используются для текущей процедуры (см. главу 9 на странице 325).
 - ▶ Картриджи поставляются в стерильной упаковке. Вынимайте их из стерильной упаковки непосредственно перед применением.
 - ▶ Укладывайте машинку для нанесения татуировок так, чтобы картридж ни к чему не прикасался.
 - ▶ В случае поражения загрязненной иглой обратитесь к врачу.
- ▶ Полностью выключите машинку для нанесения татуировок.

- ▶ Вставьте картридж в отверстие держателя, как показано ниже.

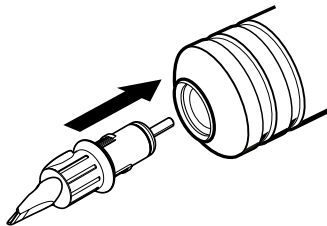

В связи с наличием точек фиксации с верхней и нижней стороны картридж входит в овальное отверстие только в двух положениях.

- ▶ Поверните картридж по часовой стрелке приблизительно на 45°. При повороте ощущается несколько точек фиксации, пока картридж полностью не зафиксируется.

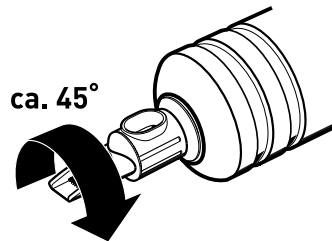

- ▶ Проконтролируйте прочность закрепления картриджа.
- ▶ Для снятия картриджа поверните его против часовой стрелки и извлеките его из держателя.

6 Использование машинки для нанесения татуировок

6.1 Настройка вылета иглы

⚠ ОСТОРОЖНО

Угроза травм при слишком сильно выступающих иглах

При большом вылете игл обеспечивает большая глубина прокалывания. При слишком большом вылете игл и большой глубине прокалывания возможно повреждение жировой подкожной ткани.

▶ Начинать работу с небольшим вылетом игл.

▶ Запустите машинку для нанесения татуировок.

▶ Измените вылет иглы при включенной машинке, повернув держатель.

Поворот по часовой стрелке увеличивает вылет игл:

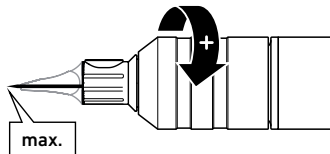

Поворот против часовой стрелки уменьшает вылет игл:

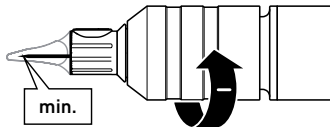

▶ Проконтролируйте вылет иглы машинки.

При неконтролируемом изменении вылета игл в процессе работы из-за плохой фиксации в держателе тщательно очистите внутреннее пространство держателя, резьбу привода, пазы и малое уплотнительное кольцо круглого сечения (см. главу 7.5 на странице 324). Если проблема не устранена, необходимо дополнительно изменить

малое уплотнительное кольцо круглого сечения (см. главу 7.7 на странице 324). Если проблема не устранена, то обратитесь к соответствующему дилеру.

6.2 Настройка частоты прокалывания

⚠ ОСТОРОЖНО

Угроза травм при слишком высокой частоте прокалывания

При слишком высокой частоте прокалывания возможны порезы кожи.

▶ Начинать работу с малой частотой прокалывания.

▶ Запустите машинку для нанесения татуировок.

▶ Установите подходящую частоту прокалывания. Частота прокалывания зависит от свойств кожи клиента, вылета игл и индивидуальной глубины прокалывания при работе, а также от скорости работы.

6.3 Регулировка хода

ОСТОРОЖНО

Регулировка хода меняет вылет иглы.

При слишком большом вылете игл и большой глубине прокалывания возможно повреждение жировой подкожной ткани.

- ▶ После каждого изменения настроек хода заново юстируйте вылет иглы.

На машинке можно плавно переключить ход с 2,5 мм на 4,0 мм.

Между конечными положениями есть две дополнительные позиции фиксации на 3,0 и 3,5 мм, их можно увидеть

на полукруглой шкале. Между ними можно также настроить позиции для фиксации.

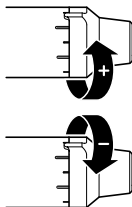

С этой целью заднюю гильзу следует поворачивать вплоть до 180°:

- ▶ поверните ее до нужного положения.
- ▶ После каждого изменения настроек хода заново юстируйте вылет иглы.

6.4 Нанесение краски

- ▶ Непосредственно перед применением погрузите острие картриджа при работающем устройстве в нужную краску на 2-3 секунды. Избегайте соприкосновения с емкостью, в которой находится краска. Иглы смо-

чатся в краске. Краску также можно залить в отверстие на картридже с помощью стерильной пипетки.

7 Очистка и содержание машинки в исправном состоянии

ОСТОРОЖНО

Опасность короткого замыкания

Если демонтаж и чистку компонентов машинки для нанесения татуировок проводить под напряжением, то существует опасность повреждения электронных компонентов привода.

- ▶ Для выполнения всех работ по очистке и текущему уходу необходимо полностью отсоединить машинку для нанесения татуировок от источника питания (демонтируйте блок питания или сетевой блок).

ВНИМАНИЕ

Повреждение привода жидкостью

При попадании дезинфицирующего или чистящего средства внутрь привода возможна коррозия электрических и механических деталей.

- ▶ Не погружайте привод в дезинфицирующее средство.
- ▶ Запрещается чистить привод и соединительный кабель в автоклав-стерилизаторе или в ультразвуковой ванне.
- ▶ При выборе дезинфицирующих или чистящих средств учитывайте совместимость материалов (см. главу 7.1 на странице 322).

7.1 Совместимость материалов

- ▶ Рекомендуется использовать следующие дезинфицирующие средства:

Производитель	Изделие	Время действия
Antiseptica	Big Spray «new»	от 1 до 5 мин

Производитель	Изделие	Время действия
Bode Chemie	Bacillol	от 30 с до 1 мин
Ecolab	Incidin Foam	от 1 до 2 мин
Schülke & Mayr	Mikrozid Liquid	от 1 до 2 мин

С помощью указаний относительно совместимости материалов можно также самостоятельно определить, какие дезинфицирующие или чистящие средства подходят для устройства.

Анодированные алюминиевые детали и уплотнения машинки для нанесения татуировок **устойчивы** к:

- слабым кислотам (например, к борная кислота $\leq 10\%$, уксусная кислота $\leq 10\%$, лимонная кислота $\leq 10\%$);
- алифатическим углеводородам (например, пентан, гексан);
- этанолу;
- большинству неорганических солей и их водным растворам (например, хлорид натрия, хлорид кальция, сульфат магния)

Анодированные алюминиевые детали и уплотнения машинки для нанесения татуировок **неустойчивы** к:

- сильным кислотам (например, соляная кислота $\geq 20\%$, серная кислота $\geq 50\%$, азотная кислота $\geq 15\%$);
- кислотам-окислителям (например, перуксусная кислота);
- щелочам (например, натровый щелок, аммиак и все вещества с $\text{pH} > 7$);
- ароматическим/галогенированным углеводородам (например, фенолы, хлороформ);
- ацетону и бензину.

7.2 Дезинфекция поверхностей

Перед каждым применением и после него:

- ▶ Продезинфицируйте все поверхности машинки для нанесения татуировок и ее принадлежностей, как описано в главе 5.2 на странице 316.

7.3 Очистка поверхностей

При внешнем загрязнении:

- ▶ Открутите держатель от привода.
- ▶ Протрите держатель, привод и защитный шланг мягкой салфеткой, смоченной в дезинфицирующем или чистящем средстве.
- ▶ Очистите труднодоступные поверхности, например резьбу привода, с помощью мягкой нейлоновой щетки или ватной палочки.
- ▶ Помните, что из-за свойств поверхности возможно образование цветной вуали на машинке для нанесения татуировок.

7.4 Очистка толкателя привода

Если модули загрязнены, вы можете отсоединить от машины держатель для рукоятки, чтобы проще добраться до толкателя и очистить его.

- ▶ Полностью отвинтите держатель (1) от привода.

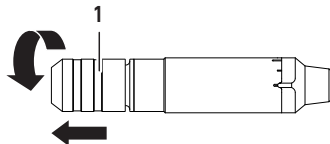

- ▶ Ослабьте держатель для рукоятки входящим в комплект поставки сервисным ключом (внутренний шестигранник, размер 1,5 мм) (1) или аналогичным инструментом и снимите держатель (2).

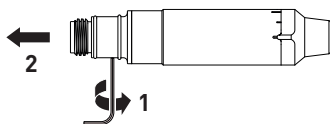

- ▶ Очистите толкатель и прилегающие поверхности. Следите, чтобы в машину не попадала жидкость.

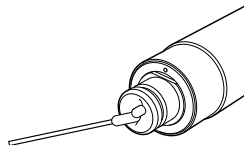

- ▶ Очищенный держатель рукоятки установите на машину (1). Следите за тем, чтобы носик ведущей гильзы вошел в углубление машины и поверхности плотно прилегали друг к другу.

Только таким образом можно будет правильно настроить вылет иглы.

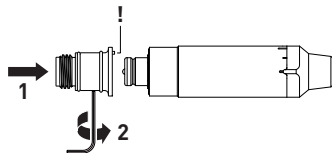

- ▶ Снова осторожно затяните держатель рукоятки, вручную закрутив установочный штифт (макс. момент

затяжки 0,2 Н·м) (2). Если приложить слишком много усилий, можно повредить резьбу и машинку.

7.5 Очистка держателя в ультразвуковой ванне

При сильном загрязнении держателя:

- ▶ Используйте чистящее средство Tickomed 1 или Tickopur R33 производства Dr. H. Stamm GmbH в соответствии с указаниями изготовителя.
- ▶ Убедитесь в том, что значение pH не превышает 7.
- ▶ Выполняйте чистку в течение 10 минут с частотой 35 кГц.
- ▶ После очистки полностью высушите держатель, прежде чем приступать к повторному использованию.

7.6 Стерилизация держателя в автоклаве

При загрязнении держателя:

- ▶ Выполните все действия, описанные в главе 5.2 на странице 316.

- ▶ Обработайте держатель в автоклаве в течение 20 минут при температуре 121 °С и давлении 2 бара.
- ▶ После очистки полностью высушите держатель, прежде чем приступать к повторному использованию.

7.7 Очистка или замена уплотнительных колец круглого сечения

Оба уплотнительных кольца круглого сечения препятствуют тому, чтобы держатель вращался слишком легко.

Если держатель вращается слишком легко, то это приведёт к неконтролируемому изменению вылета иглы.

- ▶ Очистите загрязнённые смазкой уплотнительные кольца круглого сечения мягкой салфеткой, смоченной в дезинфицирующем или чистящем средстве.
- ▶ Если проблема не устранена, то замените уплотнительные кольца круглого сечения новыми и смажьте их силиконовой смазкой, если это необходимо.

8 Условия транспортировки и хранения

ВНИМАНИЕ

Повреждение продукта в результате падения

Если машинка для нанесения татуировок упадет, то ее двигатель может быть поврежден.

- ▶ Всегда укладывайте машинку для нанесения татуировок с осторожностью так, чтобы она не покатилась и не упала.
- ▶ Если машинка для нанесения татуировок упадет, то выполните визуальный осмотр и проконтролируйте на предмет необычных шумов при работе.
- ▶ Сдайте машинку для нанесения татуировок на проверку дилеру, если на ней имеются видимые повреждения, если она издает очень необычные звуки при работе или функционирует не так, как обычно.

- ▶ Перевозите машинку для нанесения татуировок и ее принадлежности в достаточно мягкой упаковке. Для защиты привода при транспортировке оставьте держатель в смонтированной состоянии.
- ▶ Храните машинку для нанесения татуировок и ее принадлежности при следующих условиях:

Температура окружающей среды	от -40 °C до +50 °C от -40 °F до +122 °F
Относительная влажность воздуха	от 30% до 75%
Давление воздуха	от 200 до 1060 гПа

9 Утилизация оборудования

- ▶  Утилизируйте машинку и ее принадлежности, отмеченные расположенным рядом символом, в соответствии с действующими требованиями к электронным устройствам (Директива ЕС об утилизации

электрического и электронного оборудования 2012/19/ЕС). При необходимости запросите информацию о правилах утилизации электронных устройств у дилера или в компетентных органах власти.

- ▶ Установите на рабочем месте емкость для правильной утилизации загрязненных деталей.
- ▶ Утилизируйте использованные или поврежденные картриджи в устойчивом к проколам контейнере (Safety Box) согласно действующим в вашей стране предписаниям.

10 При наличии вопросов и проблем

При функциональных сбоях выполните указанные ниже действия:

- ▶ Сначала отсоедините и демонтируйте все компоненты с машинки для нанесения татуировок.

- ▶ Проконтролируйте все разъемы и контакты и снова подсоедините компоненты.
- ▶ Повторно проверьте функционирование машинки.

Если функциональные сбои не устранены, а также при наличии вопросов или рекламаций обратитесь к соответствующему дилеру.

Информацию о наших текущих предложениях, ассортименте картриджей и принадлежностях можно получить на сайте www.cheyennetattoo.com.

11 Заявления изготовителя

11.1 Гарантийное обязательство

С приобретением машинки для нанесения татуировки Cheyenne HAWK Pen Uno вы получили высококачественное фирменное изделие.

Надежность машинки обеспечивается за счет новейших технологий проверки и сертификации. Компания MT.DERM GmbH сертифицирована со-

гласно DIN EN ISO 13485:2016 (система управления качеством для медицинских продуктов).

На данное изделие действует однолетняя гарантия в отношении функциональных сбоев, связанных с дефектами материала или плохим качеством обработки.

Для картриджей (тату-модулей) мы гарантируем стерильность при закрытой и неповрежденной упаковке при соблюдении условий транспортировки и хранения до указанной даты истечения срока годности. Дата истечения срока годности «Expiry Date» указана на этикетке картриджа. При рекламациях в отношении картриджей сообщите указанный на этикетке номер партии.

Мы не несем ответственность за следующий ущерб:

- ущерб, связанный с проникновением жидкости или загрязнением приводов;
 - ущерб или косвенный ущерб, вызванный падением устройства.
- ущерб или косвенный ущерб, вызванный использованием не по назначению или несоблюдением руководства по эксплуатации.

11.2 Декларация о соответствии компонентов

Декларация о соответствии компонентов требованиям Директивы по машинам, механизмам и машинному оборудованию 2006/42/EG, Приложение II 1 B (Supply of Machinery (Safety) Regulations 2008):

Производитель MT.DERM GmbH
Blohmstraße 37-61
12307 Berlin, Germany (Германия)

Лицо, уполномоченное составлять соответствующую техническую документацию Д-р Андреас Пахтен
MT.DERM GmbH
Blohmstraße 37-61
12307 Berlin, Germany (Германия)

Обозначение изделия Машина для нанесения татуировок
Наименование изделия HAWK Pen Unio
Артикульный номер CB5250401, CB5250402, CB5250403, CB5250404, CB5250405, CB5250406

Изготовитель заявляет, что вышеупомянутые изделия являются не полностью укомплектованным машинным оборудованием с точки зрения Директивы по машинам, механизмам и машинному оборудованию. Изделия предназначены исключительно для установки в машинное оборудование или не полностью укомплектованное машинное оборудование и, следовательно, в таком виде не отвечают всем требованиям Директивы по машинам, механизмам и машинному оборудованию.

Примененные и соблюденные основные требования Директивы ЕС по машинам, механизмам и машинному оборудованию: 1.1.2; 1.1.3; 1.1.5; 1.1.6; 1.2.2; 1.2.4.3; 1.2.6; 1.3.1; 1.3.2; 1.3.3; 1.3.4; 1.3.7; 1.3.8; 1.3.8.1; 1.3.9; 1.4.1; 1.5.1; 1.5.2; 1.5.4; 1.5.5; 1.5.6; 1.5.8; 1.5.9; 1.5.10; 1.5.11; 1.5.13; 1.6.1; 1.6.3; 1.6.4; 1.7.1; 1.7.1.1; 1.7.2; 1.7.3; 1.7.4; 1.7.4.1; 1.7.4.2; 1.7.4.3; 2.1.1; 2.1.2; 2.2.1; 2.2.1.1

Специальная техническая документация подготовлена согласно приложению VII, ч. В. Лицо, уполномоченное составлять соответствующую техническую документацию, обязуется представить документацию национальным органам власти по обоснованному запросу. Передача производится по почте в бумажном виде или с помощью электронного носителя информации.

Ввод изделия в эксплуатацию запрещается, пока не будет установлено, что машинное оборудование, в которое устанавливается указанное выше изделие, соответствует всем основополагающим требованиям Директивы по машинам, механизмам и машинному оборудованию.

Вышеуказанное изделие отвечает требованиям следующих соответствующих директив:

ЕС Соединенное Королевство

Директива по электромагнитной совместимости Нормативы по электромагнитной совместимости технических средств 2016/2014/30/ЕС

Директива об ограничении использования некоторых вредных веществ в электрическом и электронном оборудовании 2012/Ограничение использования некоторых вредных веществ в электрическом и электронном оборудовании 2011/65/ЕС

Применены следующие нормы:

EN 55014-1:2017/A11:2020 Требования электромагнитной совместимости к бытовым приборам, электронным приборам и аналогичным электронным устройствам. Часть 1: Излучение помех

EN 55014-2:2015 Требования электромагнитной совместимости к бытовым приборам, электронным приборам и аналогичным электронным устройствам. Часть 2: Устойчивость к помехам

Данная декларация выдана по поручению изготовителя:

Берлин, 01.08.2021, Йорн Клуге



(подпись руководителя предприятия или его полномочного представителя)

Оригинал (перевод)

MT.DERM GmbH · Blohmstraße 37-61 · 12307 Berlin · Germany

fon: +49 (0)30-767662200

web: www.cheyennetattoo.com

e-mail: info@cheyennetattoo.com