

- ▶ Schakel het tattoo-apparaat volledig uit.
- ▶ Controleer of het apparaat door bedorven kleurstoffen of lichaamsvloeistoffen zichtbaar verontreinigd is. Voer in dit geval alle werkstappen van het hoofdstuk 7.3 op pagina 59 uit.
- ▶ Veeg de aansluitkabel, de aandrijving en de grip schoon met een zacht doekje, bevochtigd met desinfecteermiddel.

5.3 Voedingsadapter aansluiten

⚠ VOORZICHTIG

Kortsluitgevaar

Bij zichtbare beschadigingen aan kabels of kabelaansluitingen bestaat gevaar voor schade aan de elektronica.

- ▶ Controleer de tattoo-machine en de kabels middels een zichtcontrole op schade zoals bijv. een defecte kabelaansluiting.
- ▶ Buig nooit de aansluitkabels op de aandrijving.
- ▶ Neem de gebruiksaanwijzing van de desbetreffende voedingsadapter in acht.

⚠ VOORZICHTIG

Struikelgevaar door kabels

Door onjuist geplaatste kabels kunnen personen struikelen en letsel oplopen.

- ▶ Plaats alle kabels dusdanig dat niemand er over kan struikelen of onvoorzien er aan kan gaan trekken.

Er zijn drie mogelijkheden om het apparaat te voorzien van spanning:

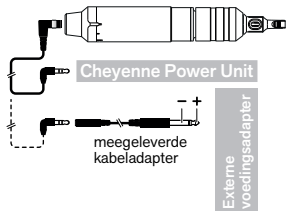

1. Aansluiten op een Cheyenne met behulp van de aansluitkabel uit de leveringsomvang (aanbevolen).
2. Aansluiting op een externe voedingsadapter met een 6,3-mm-bus met behulp van de meegeleverde kabeladapter. De externe voedings-

adapter moet ca. 6 tot 12,5 V DC gelijkspanning en de in hoofdstuk 4.1 op pagina 52 vereiste opstartstroom leveren. Als meer dan ca. 13,5 V op het apparaat wordt geschakeld, schakelt deze zich automatisch uit.

3. Aansluiting op een externe voedingsadapter met behulp van de optioneel verkrijgbare Y-kabeladapter met banaanstekker. De rode banaanstekker moet op de pluspool en de zwarte banaanstekker op de minpool van de externe voedingsadapter worden aangesloten.
 - ▶ Verbind de plug van de aansluitkabel die in de leveringsomvang is meegeleverd met de aansluiting op de aandrijving van het apparaat.
 - ▶ Steek de plug van de aansluitkabel volledig in de uitgangsbuis van de Power Unit. Als u de externe voedingsadapter gebruikt, dient u deze met de juiste polariteit aan te sluiten zoals in de gebruiksaanwijzing van de externe voedingsadapter is beschreven.

CHEYENNE[®]

HAWK PEN UNIO

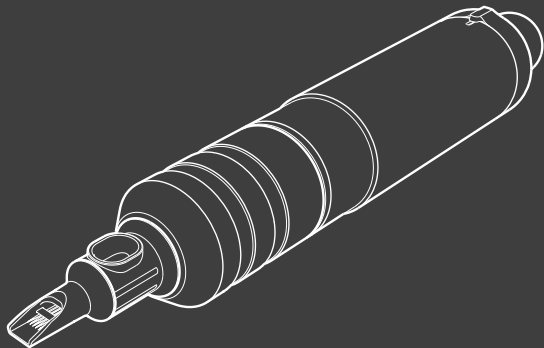

Gebrauchsanweisung
Instruction for use
Gebruiksaanwijzing
Manuel d'utilisation
Istruzioni per l'uso
Instrucciones de uso

Manual de instruções
Οδηγίες
Opis
Bruksanvisning
Ohjeet
Instrukcja obsługi

Instrukce
Navodila nt pl za uporabo
Utasítás
Инструкция
使用说明书

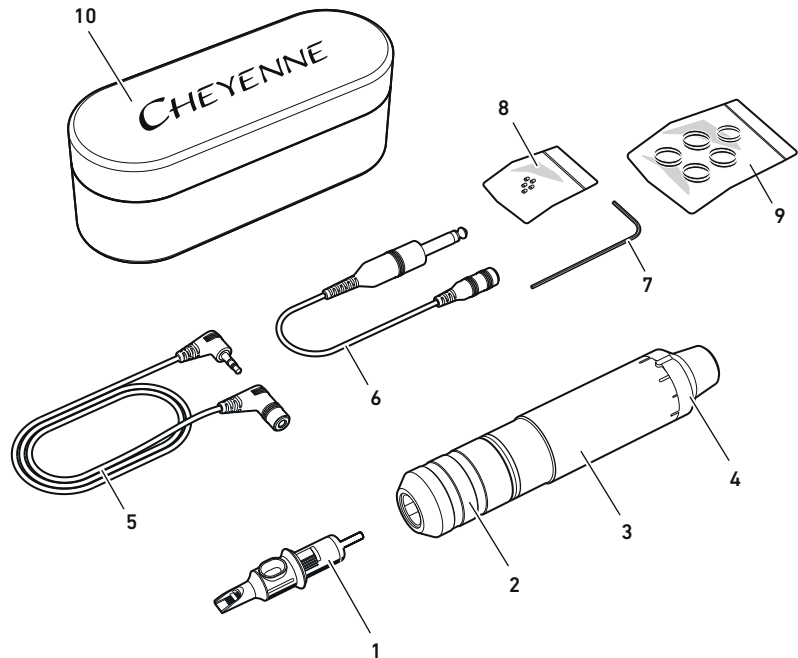

CHEYENNE®
HAWK PEN
UNIO

Cheyenne HAWK Pen Unio

Vertaling van de
originele
gebruiksaanwijzing.
De originele
gebruiksaanwijzing
werd in het Duits
opgesteld.

CHEYENNE®
HAWK PEN
UNIO

Gebruiksaanwijzing

Inhoudsopgave

1	Betreffende deze gebruiksaanwijzing.....	47	6	Tatoomachine gebruiken.....	57
1.1	Weergave van de waarschuwingen.....	47	6.1	De naaldstand instellen.....	57
2	Belangrijke veiligheidsinstructies.....	48	6.2	Slagfrequentie instellen.....	57
2.1	Algemene veiligheidsinstructies.....	48	6.3	Slag instellen.....	57
2.2	Productafhankelijke veiligheidsinstructies.....	48	6.4	Kleur opnemen.....	58
2.3	Belangrijke hygiëne- en veiligheidsvoorschriften.....	48	7	Tatoomachine reinigen en instandhouden.....	58
2.4	Doelmatig gebruik en contra-indicaties.....	49	7.1	Materiaaltoleranties.....	58
2.5	Bijwerkingen.....	50	7.2	Oppervlakken desinfecteren.....	59
2.6	Vereiste kwalificatie.....	50	7.3	Oppervlakken reinigen.....	59
2.7	Beoogd gebruik.....	50	7.4	Aandrijving reinigen.....	60
2.8	Symbolen op het product.....	51	7.5	Gripdeel in een ultrasoon bad reinigen.....	60
3	Leveringsomvang.....	52	7.6	Gripdeel in autoclaaf steriliseren.....	61
4	Productinformatie.....	52	7.7	O-ringen reinigen of vervangen.....	61
4.1	Technische gegevens.....	52	8	Transport- en opslagomstandigheden.....	61
4.2	Bedrijfsvoorwaarden.....	52	9	Uitrusting afvoeren.....	61
4.3	Accessoires.....	52	10	Bij vragen en problemen.....	62
5	Tatoomachine gebruiksklaar maken.....	53	11	Verklaringen van de fabrikant.....	62
5.1	Apparatuur controleren.....	53	11.1	Garantieverklaring.....	62
5.2	Apparatuur desinfecteren.....	53	11.2	Montageverklaring.....	63
5.3	Voedingsadapter aansluiten.....	54			
5.4	Bescherm slang aanbrengen.....	55			
5.5	Tattoo-module vervangen.....	55			

1 Betreffende deze gebruiksaanwijzing

Deze gebruiksaanwijzing geldt voor de Cheyenne tattoo machines HAWK Pen Unio evenals voor de bijbehorende accessoires. De gebruiksaanwijzing bevat belangrijke informatie om dit product veilig en conform de voorschriften in gebruik te nemen, te bedienen en te onderhouden.

Deze gebruiksaanwijzing bevat niet alle informatie, die noodzakelijk is voor een veilig gebruik van de tattoo machines en bijbehorende accessoires. Neem daarom ook de volgende documenten in acht:

- Gebruiksaanwijzing van de Cheyenne Power Unit resp. een externe voedingsadapter en evt. een voetschakelaar
- Informatie betreffende de tattoo modules en tattoo kleuren
- Veiligheidsgegevensbladen betreffende de desinfecteer- en reinigingsmiddelen

- Bepalingen betreffende de veiligheid in de werkruimte en wettelijke voorschriften inzake tatoeëren

1.1 Weergave van de waarschuwingen

Waarschuwingen maken attent op het risico op persoonlijk letsel en materiële schade en zijn als volgt opgebouwd:

 SIGNAALWOORD	
Soort gevaar	
Gevolgen	
▶ Afwenden	
Element	Betekenis
	geeft risico's op letsel weer
Signaalwoord	geeft de ernst van het gevaar aan (zie volgende tabel)
Soort gevaar	benoemt aard en bron van het gevaar
Gevolgen	beschrijft de mogelijke gevolgen bij het niet in acht nemen
Afwenden	geeft aan hoe het gevaar kan worden afgewend

Signaalwoord	Betekenis
Gevaar	aanduiding voor een gevaar dat met zekerheid tot de dood of ernstig letsel zal leiden, als het gevaar niet worden vermeden
Waarschuwing	geeft een gevaar aan dat tot dodelijk of ernstig letsel kan leiden, als het gevaar niet worden afgewend
Voorzichtig	geeft een gevaar aan dat tot licht of gemiddeld letsel kan leiden, als het gevaar niet worden afgewend
Let op	aanduiding voor mogelijke risico's, die tot schade aan het milieu, materiële goederen of de apparatuur kunnen leiden, als dit gevaar niet wordt vermeden

Symbolen in deze gebruiksaanwijzing

Symbol	Betekenis
▶	Vereiste handeling
•	Punt in lijst
-	Subpunt in lijst

2 Belangrijke veiligheidsinstructies

2.1 Algemene veiligheidsinstructies

- ▶ Houd uw tattoo machine uit de buurt van kinderen.
- ▶ Lees deze gebruiksaanwijzing zorgvuldig en volledig door.
- ▶ Bewaar deze gebruiksaanwijzing dusdanig dat deze te allen tijde beschikbaar is voor alle personen die de machine gebruiken, reinigen, desinfecteren, opslaan of vervoeren.
- ▶ Geef uw tattoo machine steeds samen met deze gebruiksaanwijzing aan andere personen door.
- ▶ Neem de nationaal geldende veiligheidsvoorschriften betreffende tatoeëren in acht. Zorg dat de tattoo studio altijd hygiënisch schoon is en zorg voor voldoende verlichting.
- ▶ Gebruik uw tattoo machine, de bijbehorende accessoires en de Power Unit alsook alle aansluitkabels uitsluitend in technisch perfecte staat.

- ▶ Gebruik uitsluitend de originele tattoo module, accessoires en reserveonderdelen van Cheyenne.

2.2 Productafhankelijke veiligheidsinstructies

- ▶ Verander de machine, de tattoo-modules of andere accessoires nooit.
- ▶ Voorkom dat er vloeistoffen in de aandrijving terechtkomen.
- ▶ Bescherm tijdens het tatoeëren alle delen van het apparaat met een bescherm slang (zie hoofdstuk 5.4 op pagina 55).
- ▶ Als u uw tattoo machine niet gebruikt, moet u deze uitschakelen en op een veilige plek neerleggen, zodat deze niet weg kan rollen of naar beneden kan vallen.
- ▶ Neem de in deze gebruiksaanwijzing aangegeven technische gegevens en de gebruiks-, transport- en opslagvoorwaarden in acht (zie hoofdstuk 4 op pagina 52).

- ▶ Geef de machine ter controle af bij een dealer als er sprake is van zichtbare schade of als deze niet naar behoren functioneert.

2.3 Belangrijke hygiëne- en veiligheidsvoorschriften

Om te voorkomen dat tijdens het tatoeëren infectieziekten worden overgedragen op de klanten of tatoeërders:

- ▶ Neem voor gebruik alle stappen betreffende het desinfecteren van de uitrusting in acht (zie hoofdstuk 5.2 op pagina 53).
- ▶ Gebruik tijdens het tatoeëren wegwerphandschoenen van nitril of latex en desinfecteer deze voor gebruik.
- ▶ Reinig voor het tatoeëren de betreffende huidgedeeltes van de klant met een mild reinigings- en desinfecteermiddel. Neem bij het kiezen van het geschikte desinfecteermiddel de nationaal geldende richtlijnen in uw land in acht.

- ▶ Gebruik voor elke klant uitsluitend nieuwe, steriel verpakte tattoo-modules. Controleer voor gebruik of de verpakking onbeschadigd is en de vervaldatum nog niet overschreden is.
- ▶ Voer gebruikte of defecte tattoo-modules af in een prikbestendig reservoir (safety box) overeenkomstig de voorschriften van je land.
- ▶ Vermijd dat tattoo-modules met vervuilde voorwerpen, zoals bijv. kleding, in aanraking komen. Vervuilde tattoo modules moeten direct worden afgevoerd.
- ▶ Gebruik uitsluitend dermatologisch onschadelijke en voor het tatoeëren bestemde kleuren.
- ▶ Vermijd aanraking met zojuist getoetoeëerde huid. Bescherm zojuist getoetoeëerde huidgedeeltes tegen vervuiling, UV-straling en zonlicht.
- ▶ Controleer regelmatig of de tattoo-machine zichtbaar verontreinigd is. In dit geval moet u aanvullend regelmatig voor de desinfectie alle stappen in hoofdstuk 7 op pagina 58 uitvoeren.

2.4 Doelmatig gebruik en contra-indicaties

2.4.1 Doelmatig gebruik

Het doelmatig gebruik is het minimaalinvasief inbrengen van steriele of aseptische pigmentkleuren van minerale of organische oorsprong in de dermis door middel van micropigmentatie (tatoeëren).

Door de minimaalinvasieve puntjes in de epidermis (bovenste huidlaag) en de dermis (middelste huidlaag) krijgt de huid hierdoor geen open wondjes. De huid heeft echter een zeer korte regeneratiefase waarin de epitheliale functie weer zal worden hersteld.

Toepassingsgebied

Lichaamstatoeages

2.4.2 Contra-indicaties

Onder de volgende omstandigheden mogen **geen** tatoeages worden uitgevoerd:

- Hemofilie/storingen bij bloedstolling
- Het gebruik van bloedverdunners (bijv. warfarine, heparine, aspirine, acetylsalicylzuur)

- Ongecontroleerde diabetes mellitus
- Enige vorm van acute acné in het te tatoeëren gebied
- Dermatose (bijv. huidtumoren, keloïden, resp. extreme neiging tot keloïdvorming, solaire keratose, wratten of moedervlekken) in het te tatoeëren gebied
- Open wonden en/of eczeem en/of huiduitslag in het te tatoeëren gebied
- Littekens in het te tatoeëren gebied
- Systemische aandoeningen en besmettelijke ziekten (zoals bijv. hepatitis type A, B, C, D, E of F; HIV) of acute lokale huidinfectie (bijv. Herpes, Rosacea)
- Tijdens chemotherapie, radiotherapie of hooggedoseerde corticosteroïden-therapie (advies: vanaf vier weken voor aanvang tot de therapie is beëindigd)
- Tot twaalf maanden na plastische chirurgie in het te tatoeëren gebied
- Tot zes maanden na botox-injecties in het te tatoeëren gebied
- Onder invloed van alcohol en/of drugs
- Zwangerschap en geven van borstvoeding

De behandeling van slijmhuide en oogbol-
len is streng verboden.

De behandeling moet direct worden on-
derbroken bij:

- Overmatige pijn
- Flauwvallen/duizeligheid

2.5 Bijwerkingen

In enkele gevallen kunnen tijdens en na
het tatoeëren lichte bijwerkingen optre-
den die hieronder worden weergegeven.

Veelvoorkomend:

- Lokale bloedingen in het bereik van
het te tatoeëren huidoppervlak
- Pijn en ongemakkelijk gevoel op de
eerste dag na het tatoeëren
- Kortdurende ontstekingsreacties, ery-
thema en/of oedemen in de eerste
zes dagen na het tatoeëren
- Huidirritaties (bijv. jeuk of warm wor-
den), die in principe in de eerste 12 tot
72 uur na het tatoeëren verminderen
- Vorming van korstjes die in principe
in de eerste 5 dagen optreden
- Tijdelijke huilschilfers wat in principe
binnen 8 dagen afneemt

Zelden:

- Vorming van blaasjes van het herpes-
simplex-virus type I (HSV-I)
- Vorming van kleine puistjes of milia
bij onzorgvuldige huidreiniging voor
het tatoeëren
- Hyperpigmentatie met lichaamseigen
pigmenten; met name bij donkere
huidtypes, die echter binnen enkele
weken weer volledig verdwijnen
- Retinoïdereactie (licht rood worden
tot huilschilfers)
- Mogelijke opwarmen van het gepig-
menteerde bereik middels PET- en
MRT-bestraling

In principe moeten fris behandelde huid-
gedeeltes worden beschermd tegen UV-
en zonlicht.

Daarnaast kunnen de volgende proble- men bij de tatoeage optreden:

- verschillen in kleurtint
- Pigmentverlies
- allergische reacties op bestanddelen
van de aseptische pigmentkleur

2.6 Vereiste kwalificatie

Het tattoo-apparaat mag uitsluitend
door personen worden gebruikt die over
de juiste kennis beschikken:

- basiskennis inzake het tatoeëren, met
name de juiste slagdiepte en -fre-
quentie
- Kennis van de hygiëne- en veilig-
heidsvoorschriften (zie hoofd-
stuk 2.3 op pagina 48)
- kennis van de werking van de tattoo
kleurtint onder de huid
- kennis van de risico's en bijwerkingen
(zie hoofdstuk 2.4.2 op pagina 49 en
2.5 op pagina 50).

2.7 Beoogd gebruik

- ▶ De behandeling moet in een droge,
schone en rookvrije omgeving, even-
als onder hygiënische omstandighe-
den plaatsvinden. Het apparaat moet
worden voorbereid, gebruikt en on-
derhouden zoals in deze gebruiks-
aanwijzing is beschreven. Vooral de
geldende richtlijnen voor de inrichting











van de werkplek moeten worden opgevolgd en de te gebruiken materialen moeten steriel zijn.

- ▶ Het bedoeld gebruik betekent ook dat deze gebruiksaanwijzing en met name de veiligheidsrelevante informatie, volledig moet zijn gelezen en begrepen.
- ▶ Het bedoeld gebruik omvat uitsluitend de volgende consumentengroepen: volwassenen, die in goede gezondheid verkeren.

Als niet bedoeld gebruik geldt elk ander gebruik van het apparaat of bijbehorende accessoires, dan in deze gebruiksaanwijzing wordt beschreven of als de gebruiksvoorwaarden niet worden opgevolgd. Met name verboden zijn behandelingen van contra-indicaties.

2.8 Symbolen op het product

Op het apparaat, de bijbehorende accessoires of verpakking staan de volgende symbolen:

Symbol	Betekenis
	Gebruiksaanwijzing opvolgen!
	Het product beschikt over de geldende vereisten, die in de harmonisatiewetgeving van de Europese Gemeenschap zijn gedefinieerd.
	Fabrikant
	Productiedatum
	Catalogusnummer
	Serienummer
	Chargecode
	gesteriliseerd met ethyleenoxide
	bruikbaar tot
	Let op!

	Temperatuurbegrenzing
	Vochtigheidsbegrenzing
	droog bewaren
	breekbaar
	niet bruikbaar, indien verpakking is beschadigd
	niet hergebruiken!
	Alle elektronica, batterijen en accu;s mogen niet via het huishoudelijk afval worden afgevoerd, maar moeten op correcte wijze worden verwijderd.
	Het product beschikt over de geldende vereisten, die in de rechtsvoorschriften van Groot-Brittannië zijn gedefinieerd.

3 Leveringsomvang

- 1 Cheyenne HAWK Pen Unio
- 1 aansluitkabel
- 1 kabeladapter (6,3 mm plug op 3,5 mm mini-jack)
- 1 gebruiksaanwijzing
- 1 Etui
- 1 servicesleutel 1,5 mm
- 1 O-ringenset (5 paar)
- 1 Schroeven-set (5 x M3 x 3)

4 Productinformatie

Het Cheyenne tattoo-apparaat HAWK Pen Unio is als hoogwaardig apparaat ten opzichte van oorspronkelijke tattoo machines aanzienlijk stiller en trillingsarmer. Het beschikt over een hoge slagkracht en steekfrequentie.

4.1 Technische gegevens

Nominale spanning	6 tot 12,5 V DC
Stroomverbruik	4,5 W
Startstroom	max. 2,5 A voor max. 200 ms
Slagfrequentie	60 tot 140 Hz
Slag	2,5 mm tot 4,0 mm
Naaldstand	0 tot 4,0 mm
Elektrische aansluiting	3,5 mm mini-jack
Aandrijving	DC-motor
Bedrijfsmodus	Continu bedrijf
Doorsnede	29 mm
Lengte	138 mm
Gewicht	ca. 160 g
Emissiegeluids-drukniveau	max. 70 dB (A)
Totale trillingswaarde	max. 2,5 m/s ²

4.2 Bedrijfsvoorwaarden

Omgevings-temperatuur	+10 °C tot +35 °C +50 °F tot +95 °F
Relatieve luchtvochtigheid	30% tot 75% niet condenserend

4.3 Accessoires

Bij de erkende dealer kunnen de volgende accessoires worden aangeschaft:

- Cheyenne tattoo-naaldmodule
- Cheyenne Power-Units
- Cheyenne Voetschakelaar
- Cheyenne Gripdelen
- Kabeladapter
- Wegwerpgrepen

Beschermsslangen moeten een diameter van 34 – 40 mm hebben. Dit komt overeen met een slangbreedte van ca. 54 – 63 mm.

5 Tatoomachine gebruiksklaar maken

LET OP

Schade door condens

Als de machine bijv. tijdens het vervoeren wordt blootgesteld aan hoge temperatuurverschillen kan er condens optreden die de elektronica kan beschadigen.

- ▶ Zorg ervoor dat de machine voor ingebruikname de omgevingstemperatuur heeft bereikt. Als de machine aan hoge temperatuurschommelingen is blootgesteld, moet u ten minste 3 uur per 10 °C temperatuurverschil wachten voordat u de machine in gebruik kunt nemen.
- ▶ Gebruik de machine uitsluitend bij een omgevingstemperatuur van +10 °C tot +35 °C.

5.1 Apparatuur controleren

- ▶ Voer een zichtcontrole van de apparatuur uit:
 - Is er sprake van zichtbare schade (bijv. losgeraakte of verbogen onderdelen)?
 - Liggen de kabels vrij?
 - Zijn de tattoo module en de naalden juist geplaatst?
- ▶ Schakel de machine in en voer een luistertest uit: Zijn er opvallende of harde geluiden tijdens de werking?
- ▶ Neem bij eventuele gebreken hoofdstuk 10 op pagina 62 en 11.1 op pagina 62 in acht.
- ▶ Als de machine niet meer zonder gevaar kan worden gebruikt, moet deze buiten gebruik worden genomen en dient u contact op te nemen met de desbetreffende dealer.

5.2 Apparatuur desinfecteren

LET OP

Schade aan de aandrijving door vloeistof

Als er desinfecteermiddel in het interne gedeelte van de aandrijving geraakt, kunnen de elektrische en mechanische onderdelen corroderen.

- ▶ Dompel de aandrijving nooit onder in desinfectieermiddel.

LET OP

Productschade door niet toegestane desinfecteermiddelen

Desinfecteermiddelen die niet tolerant zijn met het productmateriaal, kunnen schade aan het oppervlak veroorzaken.

- ▶ Gebruik uitsluitend desinfecteermiddelen die zijn toegestaan volgens de nationale wettelijke voorschriften.
- ▶ Neem de lijst met geadviseerde desinfecteermiddelen in hoofdstuk 7.1 op pagina 58 in acht.

- ▶ Sluit de voedingsadapter aan op de stroomvoorziening.
- ▶ Dek de Power Unit resp. de externe voedingsadapter af met een beschermfolie.

5.4 Bescherm slang aanbrengen

⚠ VOORZICHTIG

Infectie door besmette bescherm slang

Het niet verwisselen van de bescherm slang voor de grip kan de overdracht van ziektes tot gevolg hebben.

- ▶ Gebruik voor elke klant een nieuwe bescherm slang voor de grip.

LET OP

Schade aan de aandrijving door vloeistof

Als er vloeistof in het inwendige gedeelte van de aandrijving of in de aansluiting geraakt, kunnen de elektrische en mechanische onderdelen corroderen.

- ▶ Gebruik altijd een bescherm slang (1) met de juiste afmetingen (zie hoofdstuk 4.3 op pagina 52).

- ▶ Trek de aansluitkabel uit het tattoo-apparaat.
- ▶ Snijd een stuk bescherm slang met voldoende lengte af.
- ▶ Schuif het stuk bescherm slang volledig over de aansluitkabel.
- ▶ Schroef de grip (1) volledig van de aandrijving.

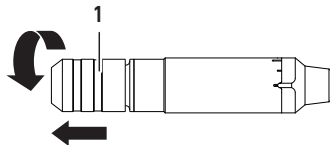

- ▶ Verbind de aansluitkabel met de geplaatste bescherm slang weer op het tattoo-apparaat.
- ▶ Trek het einde van de bescherm slang (2) volledig over uw tattoo machine.

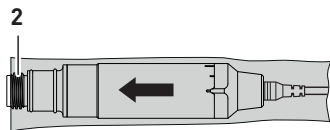

- ▶ Schroef de grip (1) terug op het schroefdraad van de aandrijving.

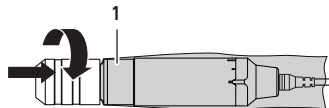

5.5 Tattoo-module vervangen

⚠ WAARSCHUWING

Letselgevaar door naalden

Letsel door vuile naalden van de tattoo module kunnen de oorzaak zijn dat ziektes worden overgebracht.

- ▶ Gebruik voor de tattoo machine uitsluitend originele Cheyenne tattoo-modules. Door het ingebouwde veiligheidsmembraan van deze tattoo-module kan er geen kleuren in de aandrijving terechtkomen of kunnen ziekteverwekkers het membraan passeren.
- ▶ Pak de tattoo-module nooit aan de punt of aan de bajonetsluiting vast.
- ▶ Schakel de tattoo machine uit voordat u de tattoo-module vervangt.

- ▶ Controleer of bij het verwijderen van een gebruikte tattoo-module geen kleurresten in het gripdeel lopen.
- ▶ Druk de naalden nooit uit de tattoo module.
- ▶ Controleer of na het verwijderen van een gebruikte tattoo module de naalden volledig in de tattoo module zijn ingetrokken.
- ▶ Zorg ervoor dat gebruikte tattoo-modules die niet meer voor deze sessie nodig zijn deskundig worden afgevoerd (zie hoofdstuk 9 op pagina 61).
- ▶ De tattoo modules worden geleverd in steriele verpakking. Verwijder ze pas vlak voor gebruik uit de steriele verpakking.
- ▶ Leg de tatoomachine altijd dusdanig neer dat de tattoo-module vrij ligt.
- ▶ Neem bij letsel door een vuile naald contact op met een arts.

- ▶ Schakel het tattoo-apparaat volledig uit.
- ▶ Steek de tattoo-module in de opening van het gripdeel zoals hieronder weergegeven.

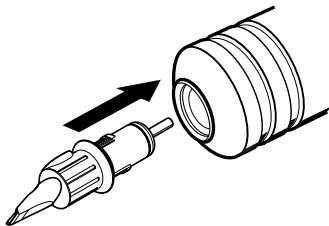

De tattoo module past op basis van de vergrendelpunten aan de boven- en onderzijde slechts in twee richtingen in de ovaal gevormde opening.

- ▶ Draai de tattoo module ca. 45° rechtsom. Bij het draaien zijn meerdere vergrendelpunten merkbaar totdat de tattoo module volledig is vastgeklikt.

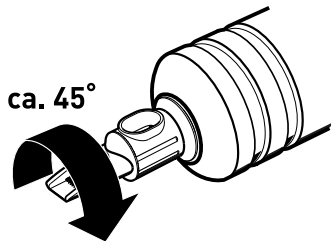

- ▶ Controleer de tattoo module op goede bevestiging.
- ▶ Om de tattoo module te verwijderen, draait u deze linksom en verwijdert u de grip.

6 Tatoomachine gebruiken

6.1 De naaldstand instellen

⚠ VOORZICHTIG

Letselgevaar door te lange naaldstand

Een lange naaldstand maakt een grotere slagdiepte mogelijk. Als de naaldstand te lang en de slagdiepte te groot is, kan het onderhuidse vetweefsel worden beschadigd.

- ▶ Begin altijd met een geringe naaldstand.
- ▶ Start de tattoo machine.
- ▶ Verstel de naaldstand bij een ingeschakelde machine, door het gripdeel te draaien.

Door rechtsom te draaien, zal de naaldstand langer worden:

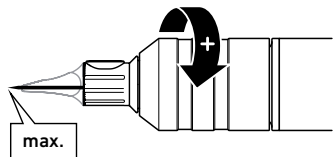

Door linksom te draaien, zal de naaldstand korter worden:

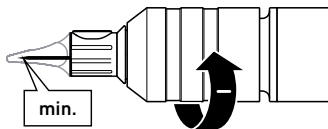

- ▶ Controleer de naaldstand van de machine.

Als de naaldstand tijdens het bedrijf ongecontroleerd wijzigt, omdat de grip niet meer gefixeerd blijft, moet het interne gedeelte van de grip, het schroefdraad van de aandrijving, de groeven en de kleine O-ring grondig worden gereinigd (zie hoofdstuk 7.5 op pagina 60). Als het probleem zich blijft voortdoen, moet de kleine O-ring ook worden vervangen (zie hoofdstuk 7.7 op pagina 61). Als het probleem nog altijd blijft bestaan, dient u contact op te nemen met de erkende dealer.

6.2 Slagfrequentie instellen

⚠ VOORZICHTIG

Gevaar op letsel door te hoge slagfrequentie

Bij een te hoge slagfrequentie kan de huid opengesneden worden.

- ▶ Begin altijd met een geringe slagfrequentie.

- ▶ Start de tattoo machine.
- ▶ Stel de juiste slagfrequentie in. De slagfrequentie moet worden aangepast aan de huidtoestand van de klant, de naaldstand en de afzonderlijke slagdiepte tijdens het werken alsook aan de werksnelheid.

6.3 Slag instellen

⚠ VOORZICHTIG

Slaginstelling wijzigt de naaldstand

Als de naaldstand te lang en de slagdiepte te groot is, kan het onderhuidse vetweefsel worden beschadigd.

- ▶ Stel na elke verstelling van de slag de naaldstand opnieuw in.

Op het apparaat kan een slag van 2,5 mm bis 4,0 mm traploos worden ingesteld.

Er zijn twee extra vergrendelposities tussen de eindposities voor 3,0 resp. 3,5 mm slag die kunnen worden herkend aan de halfronde schaalverdeling. Posities tussen de vergrendelposities kunnen ook worden ingesteld.

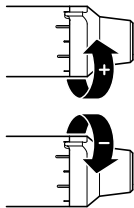

Om de slagpositie in te stellen, kan de achterste huls met 180° worden gedraaid:

- ▶ Draai de achterste huls in de gewenste positie.
- ▶ Stel na elke verstelling van de slag de naaldstand opnieuw in.

6.4 Kleur opnemen

- ▶ Dompel direct voor gebruik de punt van de tattoo module bij continu bedrijf gedurende 2 tot 3 seconden in de gewenste kleur. Vermijd hierbij het contact met de kleurhouder. De kleur wordt door de naalden opgenomen. Als alternatief kan de kleur met een steriele pipet in de opening op de tattoo module worden gevuld.

7 Tatoomachine reinigen en instandhouden

⚠ VOORZICHTIG

Kortsluitgevaar

Worden onderdelen van het tattoo-apparaat onder spanning gedemonteerd en gereinigd, bestaat het gevaar voor elektronische schade aan de aandrijving.

- ▶ Koppel het tattoo-apparaat voor alle reinigings- en instandhoudingswerkzaamheden altijd volledig los van de spanningsbron (Power Unit of voedingsadapter).

LET OP

Schade aan de aandrijving door vloeistof

Als er reinigings- of desinfectiemiddel in het inwendige gedeelte van de aandrijving geraakt, kunnen de elektrische en mechanische onderdelen corroderen.

- ▶ Dompel de aandrijving nooit onder in ontsmettingsmiddel.
- ▶ Reinig de aandrijving en de aansluitkabels nooit in de autoclaaf of in een ultrasoon bad.
- ▶ Neem bij het kiezen van reinigings- en ontsmettingsmiddelen de materiaaltoleranties (zie hoofdstuk 7.1 op pagina 58) in acht.

7.1 Materiaaltoleranties

- ▶ Gebruik bij voorkeur een van de volgende desinfectiemiddelen:

Fabrikant	Product	Inwerktijd
Antiseptica	Big Spray "new"	1 tot 5 minuten
Bode Chemie	Bacillol	30 sec. tot 1 min

Fabrikant	Product	Inwerktijd
Ecolab	Incidin Foam	1 tot 2 minuten
Schülke & Mayr	Mikrozid Liquid	1 tot 2 minuten

Aan de hand van de volgende materiaal-toleranties kan bovendien worden gezien welke overige reinigings- en desinfectiemiddelen geschikt zijn.

De geëloxeerde aluminiumonderdelen en afdichtingen van de tattoo machine zijn **bestand** tegen:

- zwakke zuren (bijv. boorzuur $\leq 10\%$, azijnzuur $\leq 10\%$, citroenzuur $\leq 10\%$)
- alifatische koolwaterstoffen (bijv. pentaan, hexaan)
- ethanol
- de meeste anorganische zouten en waterige oplossingen (bijv. natriumchloride, calciumchloride, magnesiumsulfaat)

De geëloxeerde aluminiumonderdelen en afdichtingen van de tattoo machine zijn **niet bestand** tegen:

- sterke zuren (bijv. zoutzuur $\geq 20\%$, zwavelzuur $\geq 50\%$, salpeterzuur $\geq 15\%$)
- oxiderende zuren (bijv. perazijnzuur)
- loog (bijv. natronloog, ammoniak en alle stoffen met een pH-waarde > 7)
- aromatische/halogeneerde koolwaterstoffen (bijv. fenol, chloroform)
- aceton en benzine

7.2 Oppervlakken desinfecteren

Voor en na elk gebruik:

- ▶ Desinfecteer alle oppervlakken van de machine en de bijbehorende accessoires zoals in hoofdstuk 5.2 op pagina 53 beschreven.

7.3 Oppervlakken reinigen

Bij uitwendige vervuiling:

- ▶ Schroef de grip en de aandrijving uit elkaar.
- ▶ Veeg de grip, de aandrijving en de bescherm slang schoon met een zachte doek, dat bevochtigd is met reinigings- of ontsmettingsmiddel.
- ▶ Reinig moeilijk toegankelijke oppervlakken zoals bijv. het schroefdraad van de aandrijving met behulp van een nylonborstel of een wattenstaafje.
- ▶ Let op dat door het oppervlak kleursluiers op de tattoo machine kunnen ontstaan.

7.4 Aandrijving reinigen

Als de module-as is verontreinigd, kan de greepopname van het apparaat worden losgekoppeld om beter tegen de aandrijving te kunnen komen en te reinigen.

- ▶ Schroef de grip (1) volledig van de aandrijving.

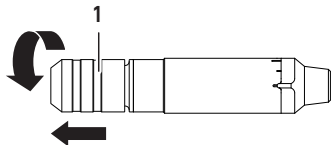

- ▶ Draai de greepopname met de meegeleverde servicesleutel (inbussleutel, grootte 1,5 mm) (1) of een gelijkwaardig gereedschap en verwijder deze (2).

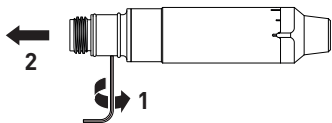

- ▶ Reinig de uitstekende aandrijving en de aangrenzende oppervlakken. Let op dat er geen vloeistof in het apparaat binnendringt.

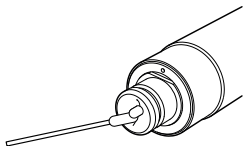

- ▶ Steek de gereinigde greepopname op het apparaat (1). Let op dat de neus van de geleidehuls in de uitsparing van het apparaat valt, en de oppervlakken goed tegen elkaar liggen.

Alleen op deze wijze kan de naaldstand vervolgens goed worden ingesteld.

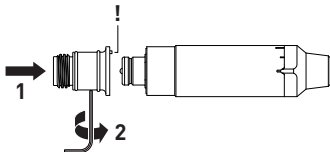

- ▶ Schroef de greepopname weer voorzichtig vast door de draadpen met de hand aan te draaien (max. aanhaalmoment 0,2 Nm) (2). Te veel kracht kan het schroefdraad en het apparaat permanent beschadigen.

7.5 Gripdeel in een ultrasoon bad reinigen

Bij sterke vervuiling van de grip:

- ▶ Gebruik het reinigingsmiddel Tickomed 1 of Tickopur R33 van de fabrikant Dr. H. Stamm GmbH overeenkomstig de voorschriften van de fabrikant.
- ▶ Let op dat een pH-waarde van 7 niet wordt overschreden.
- ▶ Voer een reiniging van 10 minuten uit bij een frequentie van 35 kHz.
- ▶ Droog het gripdeel na het reinigen grondig, voordat u dit weer gebruikt.

7.6 Gripdeel in autoclaaf steriliseren

Bij vervuiling van de grip:

- ▶ Voer alle werkstappen van hoofdstuk 5.2 op pagina 53 uit.
- ▶ Autoclaaf het gripdeel gedurende 20 minuten bij een temperatuur van 121 °C en een druk van 2 bar.
- ▶ Droog het gripdeel na het reinigen grondig, voordat u dit weer gebruikt.

7.7 O-ringen reinigen of vervangen

Beide O-ringen voorkomen dat de grip te soepel kan worden gedraaid.

Als het draaien van de grip te soepel gaat, waardoor de naaldstand ongecontroleerd kan wijzigen:

- ▶ Ontvet de O-ringen met een zachte doek, bevochtigd met reinigings- of desinfecteermiddel.
- ▶ Als het probleem blijft optreden, dient u de O-ringen te vervangen door nieuwe en smeet ze zo nodig in met siliconenvet.

8 Transport- en opslagomstandigheden

LET OP

Schade aan het product door vallen

Als de tattoo machine valt, kan de motor beschadigd raken.

- ▶ Leg de tattoo machine altijd voorzichtig weg, zodat deze niet kan weggrollen of omlaag kan vallen.
- ▶ Als de tattoo machine omlaag is gevallen, dient u een zichtcontrole en een luistertest op ongewone geluiden uit te voeren.
- ▶ Geef de tattoo machine ter controle af bij een dealer als er sprake is van zichtbare schade, het bedrijfsgeluid aanzienlijk anders is of als deze niet naar behoren functioneert.
- ▶ Vervoer je tattoo machine en de bijbehorende accessoires uitsluitend door voldoende vulling beschermd. Laat ter bescherming van de aandrijving de grip tijdens het transport gemonteerd.

- ▶ Bewaar je tattoo machine en de bijbehorende accessoires altijd met in achtname van de volgende voorwaarden:

Omgevings-temperatuur	-40 °C tot +50 °C -40 °F tot +122 °F
Relatieve luchtvochtigheid	30% tot 75%
Luchtdruk	200 hPa tot 1060 hPa

9 Uitrusting afvoeren

- ▶  Voer het apparaat en de accessoires, zoals het hiernaast vermelde symbool, af overeenkomstig de geldende voorschriften voor oude elektronische apparatuur (WEEE-richtlijn 2012/19/EU). Neem contact op met de dealer of de desbetreffende overheidsinstellingen voor de geldende voorschriften voor verouderde elektronische apparaten.

- ▶ Zorg dat op de werkplek een container beschikbaar is voor het juist afvoeren van vervuilde onderdelen.
- ▶ Voer gebruikte of defecte tattoo-modules af in een prikbestendig reservoir (safety box) volgens de in uw land geldende nationale voorschriften.

10 Bij vragen en problemen

Bij functiestoringen:

- ▶ Koppel eerst alle componenten los van de tattoo machine en verwijder deze.
- ▶ Controleer alle aansluitingen en contactpunten en monteer de componenten weer.
- ▶ Controleer opnieuw de werking van het apparaat.

Bij voortdurende functiestoringen en bij vragen of reclamaties, dient u contact op te nemen met de dealer.

U kunt op onze website www.cheyenne-tattoo.com meer informatie vinden betreffende de actuele aanbiedingen, de keuze van de tattoo-modules en de accessoires.

11 Verklaringen van de fabrikant

11.1 Garantieverklaring

Met het Cheyenne tattoo-apparaat HAWK Pen Unio heeft u een kwalitatief hoogwaardig merkproduct aangeschaft.

De betrouwbaarheid van het apparaat wordt gewaarborgd door de nieuwste testtechnieken en certificering. De MT.DERM GmbH is gecertificeerd conform DIN EN ISO 13485:2016 (Kwaliteitsmanagementsysteem inzake medische producten).

Voor het product geldt een garantie van één jaar voor defecten en storingen die zijn te herleiden tot materiaalgebreken of productiefouten.

Voor de tattoo module garanderen wij de steriliteit bij een gesloten en onbeschadigde verpakking met in acht neming van de transport- en opslagvoorwaarden tot de aangegeven vervaldatum. De vervaldatum "Expiry Date" vindt u op het module-etiket. Bij reclamaties van de tattoo modules dient u ons het chargennummer te verstrekken dat op het etiket staat vermeld.

Voor de volgende schades kunnen wij niet aansprakelijk worden gesteld:

- Schade en vervolgschade die te herleiden zijn op gebruik dat niet conform de voorschriften is of het niet in acht nemen van de gebruiksaanwijzing.
- Schade die is ontstaan door het indringen van vloeistoffen en vervuiling
- Schade en vervolgschade die zijn ontstaan door vallen

11.2 Montageverklaring

Inbouwverklaring overeenkomstig de machinerichtlijn 2006/42/EG, bijlage II B (Supply of Machinery (Safety) Regulations 2008):

Fabrikant MT.DERM GmbH
Blohmstraße 37-61
12307 Berlin, Germany

Gevolmachtigde voor de samenstelling van de relevante technische documentatie Dr. Andreas Pachten
MT.DERM GmbH
Blohmstraße 37-61
12307 Berlin, Germany

Productaanduiding Tattoo-apparaat
Productnaam HAWK Pen Unio
Artikelnummer CB5250401, CB5250402, CB5250403, CB5250404, CB5250405, CB5250406

De fabrikant verklaart dat de bovengenoemde producten een onvolledig apparaat in het kader van de machinerichtlijn zijn. De producten zijn uitsluitend bedoeld voor de montage in een apparaat of onvolledige apparaat en voldoen daarmee nog niet aan alle vereisten van de machinerichtlijn.

Toegepaste en gebruikte essentiële vereisten van de machinerichtlijn / machinery regulation: 1.1.2; 1.1.3; 1.1.5; 1.1.6; 1.2.2; 1.2.4.3; 1.2.6; 1.3.1; 1.3.2; 1.3.3; 1.3.4; 1.3.7; 1.3.8; 1.3.8.1; 1.3.9; 1.4.1; 1.5.1; 1.5.2; 1.5.4; 1.5.5; 1.5.6; 1.5.8; 1.5.9; 1.5.10; 1.5.11; 1.5.13; 1.6.1; 1.6.3; 1.6.4; 1.7.1; 1.7.1.1; 1.7.2; 1.7.3; 1.7.4; 1.7.4.1; 1.7.4.2; 1.7.4.3; 2.1.1; 2.1.2; 2.2.1; 2.2.1.1

De speciale technische documentatie conform bijlage VII deel B is opgesteld. De gevolmachtigde voor het samenstellen van de technische documentatie is verplicht om de documentatie bij een gegronde aanvraag aan de desbetreffende autoriteiten te overhandigen. Het overhandigen gebeurt via post in papieren vorm of op een elektronische gegevensdrager.

De inbedrijfstelling van het product is net zo lang verboden, totdat vastgesteld is dat het apparaat, waarin het bovengenoemde product wordt gemonteerd, voldoet aan alle essentiële eisen van de machinerichtlijn.

Het hierboven genoemde product voldoet aan de vereisten van de volgende toepasselijke richtlijnen:

EU	VK
EMC-richtlijn 2014/30/EU	Electromagnetic Compatibility Regulations 2016
RoHS-richtlijn 2011/65/EU	The Restriction of the Use of Certain Hazardous Substances in Electrical and Electronic Equipment Regulations 2012

De volgende normen zijn toegepast:

EN 55014-1:2017/A11:2020	Elektromagnetische compatibiliteit — Eisen voor huishoudelijke toestellen, elektrisch gereedschap en soortgelijke apparaten — Deel 1: Stoorsignaal
EN 55014-2:2015	Elektromagnetische compatibiliteit — Eisen voor huishoudelijke toestellen, elektrisch gereedschap en soortgelijke apparaten — Deel 2: Immuniteit

Deze verklaring wordt verantwoordelijk voor de fabrikant afgegeven door:

Berlijn, 1-8-2021, Jörn Kluge



(Handtekening van de bedrijfsleider of gevolmachtigde)

Origineel

MT.DERM GmbH · Blohmstraße 37-61 · 12307 Berlin · Germany

fon: +49 (0)30-767662200

web: www.cheyennetattoo.com

e-mail: info@cheyennetattoo.com