

CHEYENNE[®]

HAWK PEN UNIO

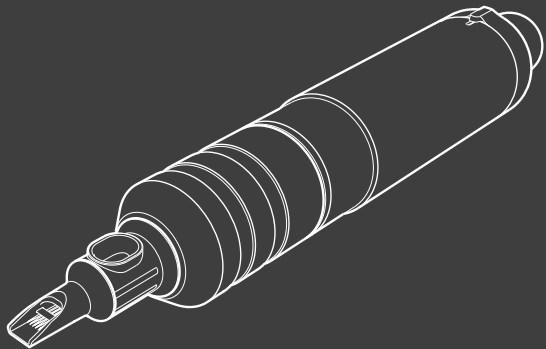

Gebrauchsanweisung
Instruction for use
Gebruiksaanwijzing
Manuel d'utilisation
Istruzioni per l'uso
Instrucciones de uso

Manual de instruções
Οδηγίες
Opis
Bruksanvisning
Ohjeet
Instrukcja obsługi

Instrukce
Navodila nt pl za uporabo
Utasítás
Инструкция
使用说明书

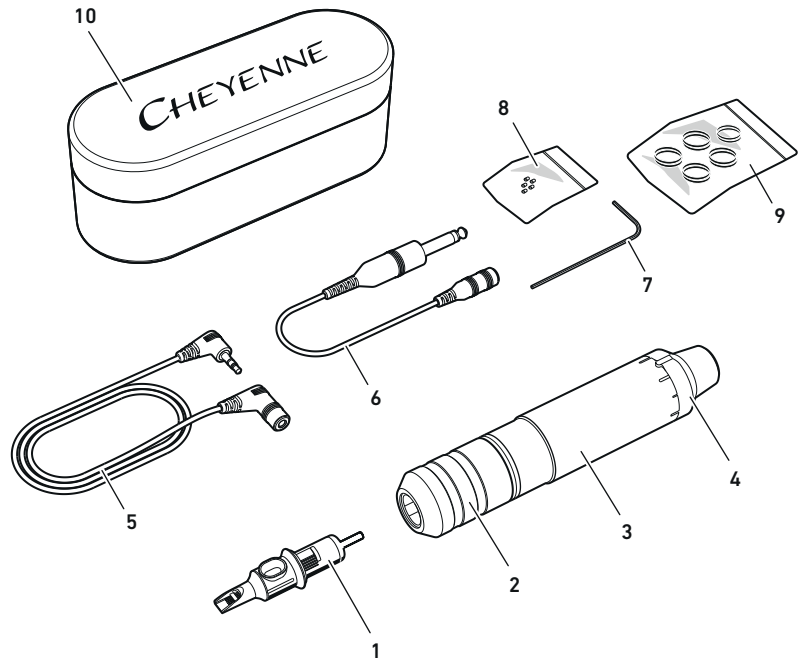

CHEYENNE®
HAWK PEN
UNIO

Cheyenne HAWK Pen Unio

Traducción de las instrucciones de uso originales. Las instrucciones de uso originales se elaboraron en alemán.

CHEYENNE®
HAWK PEN
UNIO

Instrucciones de uso

Contenido

1	Acerca de estas instrucciones de uso.....	111	6	Uso de la máquina de tatuajes.....	121
1.1	Representación de las indicaciones de advertencia.....	111	6.1	Ajustar la parte sobresaliente de la aguja.....	121
2	Advertencias de seguridad importantes.....	112	6.2	Ajustar la frecuencia de punción.....	122
2.1	Indicaciones generales de seguridad.....	112	6.3	Ajuste de la carrera.....	122
2.2	Indicaciones de seguridad relativas al aparato.....	112	6.4	Absorción del color.....	122
2.3	Normativas de seguridad e higiene importantes.....	112	7	Limpieza de la máquina de tatuajes y mantenimiento del dispositivo.....	123
2.4	Finalidad prevista y contraindicaciones.....	113	7.1	Compatibilidad de los materiales.....	123
2.5	Efectos secundarios.....	114	7.2	Desinfectar las superficies.....	124
2.6	Cualificación de uso requerida.....	114	7.3	Limpiar las superficies.....	124
2.7	Uso conforme a lo previsto.....	115	7.4	Limpieza del émbolo de accionamiento.....	124
2.8	Símbolos en el producto.....	115	7.5	Limpiar el mango en un baño de ultrasonidos.....	125
3	Alcance del envío.....	116	7.6	Esterilizar el mango en autoclave.....	125
4	Datos del producto.....	116	7.7	Limpiar o cambiar las juntas tóricas.....	125
4.1	Datos técnicos.....	116	8	Condiciones de transporte y almacenamiento.....	126
4.2	Condiciones de funcionamiento.....	116	9	Eliminación del equipamiento.....	126
4.3	Accesorios.....	116	10	En caso de preguntas y problemas.....	126
5	Preparar la máquina de tatuajes para el uso.....	117	11	Declaración del fabricante.....	127
5.1	Comprobar el equipamiento.....	117	11.1	Declaración de prestación de garantía.....	127
5.2	Desinfectar el equipamiento.....	117	11.2	Declaración de incorporación.....	128
5.3	Conectar la fuente de alimentación.....	118			
5.4	Montar el manguito de protección.....	119			
5.5	Cambio del cartucho de tatuaje.....	120			

1 Acerca de estas instrucciones de uso

Estas instrucciones de uso son válidas para las máquinas de tatuajes Cheyenne HAWK Pen Unio y para sus accesorios. Contienen información importante para poner en funcionamiento, manejar y cuidar este producto de forma segura y conforme al uso.

Estas instrucciones de uso no contienen toda la información necesaria para un funcionamiento seguro de las máquinas de tatuaje y sus accesorios. Por consiguiente, deberás también tener en cuenta los siguientes documentos:

- Las instrucciones de uso de la fuente de alimentación de la Cheyenne, un enchufe de red externo o un interruptor de pedal en su caso
- Información sobre los cartuchos de seguridad y colores para tatuajes
- Hojas de datos de seguridad para desinfectantes y agentes de limpieza
- Disposiciones de seguridad para el lugar de trabajo y normativas legales sobre tatuajes

1.1 Representación de las indicaciones de advertencia

Las indicaciones de advertencia señalan peligros de daños para personas u objetos y están estructuradas como sigue:

PALABRA DE ADVERTENCIA

Clase de peligro

Consecuencias

► Protección

Elemento	Significado
	indica peligro de lesiones
Palabra de advertencia	indica la gravedad del peligro (véase la tabla siguiente)
Clase de peligro	nombra el tipo y la fuente del peligro
Consecuencias	describe las consecuencias posibles de incumplimiento
Protección	indica cómo actuar en caso de peligro

Palabra de advertencia	Significado
Peligro	caracteriza un peligro que con seguridad dará lugar a lesiones graves o incluso la muerte si no se evita
Advertencia	caracteriza un peligro que podría dar lugar a lesiones graves o incluso la muerte si no se evita
Precaución	caracteriza un peligro que pudiera dar lugar a lesiones de muy leves a menores si no se evita
Atención	indica posibles riesgos que pueden ocasionar daños en el medio ambiente, en bienes o en el equipamiento si no se evitan.

Símbolos en estas instrucciones de uso

Símbolo	Significado
►	Requisitos de manejo
•	Punto de la lista
-	Subpunto de la lista

2 Advertencias de seguridad importantes

2.1 Indicaciones generales de seguridad

- ▶ Mantén tu máquina de tatuajes lejos de los niños.
- ▶ Lee estas instrucciones de uso con suma atención y al completo.
- ▶ Guarda estas instrucciones de uso de forma que siempre estén accesibles para todas las personas que utilicen, limpien, desinfecten, almacenen o transporten el dispositivo.
- ▶ Si cedes la máquina de tatuajes a terceras personas, entrégalas siempre junto con las instrucciones de uso.
- ▶ Sigue las normativas de seguridad para tatuar vigentes en tu país. Mantén el estudio de tatuajes higiénicamente limpio y con la suficiente iluminación.
- ▶ Utiliza la máquina de tatuajes, sus accesorios y la fuente de alimentación, así como todos los cables de conexión, solo si están en perfecto estado técnico.

- ▶ Emplea solo cartuchos de tatuaje, accesorios y piezas de repuesto para tatuajes que sean originales de Cheyenne.

2.2 Indicaciones de seguridad relativas al aparato

- ▶ No modifiques nunca la máquina, los cartuchos u otros accesorios.
- ▶ Evita que entren líquidos en el interior del accionamiento.
- ▶ Mientras estés tatuando, protege todas las partes de tu máquina con un manguito de protección (véase el capítulo 5.4 en la página 119).
- ▶ Cuando no vayas a utilizar la máquina de tatuajes, desconéctala y guárdala de forma segura para que no se desenrolle y se pueda caer.
- ▶ Ten en cuenta los datos técnicos indicados en estas instrucciones de uso y cumple con las condiciones de funcionamiento, transporte y almacenamiento (véase el capítulo 4 en la página 116).

- ▶ Si observas daños visibles en la máquina o no funciona como de costumbre, llévala a reparar a un comercio especializado para que la examinen.

2.3 Normativas de seguridad e higiene importantes

Para impedir que puedan transmitirse enfermedades infecciosas al cliente o tatuador durante el tatuaje:

- ▶ Sigue todos los procesos de desinfección del equipamiento antes de su uso (véase el capítulo 5.2 en la página 117).
- ▶ Utiliza guantes desechables de nitrilo o látex mientras realizas tatuajes y desinfectalos antes de usarlos.
- ▶ Limpia antes las partes de la piel a tatuar del cliente con un desinfectante o agente de limpieza suave. Ten en cuenta las directrices vigentes en tu país a la hora de seleccionar en desinfectante adecuado.
- ▶ Utiliza para cada cliente un solo cartucho de tatuaje nuevo, estéril y empaquetado. Antes de usarlos, asegú-

rate de que el paquete no está dañado y que no se ha pasado la fecha de caducidad.

- ▶ Elimina los cartuchos de seguridad utilizados o averiados dentro un recipiente transparente (caja de seguridad) según las normativas de tu país.
- ▶ Evita que los cartuchos de seguridad entren en contacto con objetos contaminantes, como por ejemplo la ropa. Elimina de inmediato los cartuchos de seguridad contaminados.
- ▶ Utiliza solo colores dermatológicamente inicuos y aptos para tatuar.
- ▶ Evita el contacto con la piel recién tatuada. Protege la zona de la piel recién tatuada de la suciedad, los rayos UV y los del sol.
- ▶ Controla regularmente si la máquina de tatuajes está visiblemente sucia. Si fuera el caso, además de la desinfección regular deberás realizar todos los procesos de trabajo del capítulo 7 en la página 123.

2.4 Finalidad prevista y contraindicaciones

2.4.1 Finalidad prevista

La finalidad prevista es la introducción de pigmentos estériles o asépticos de origen mineral u orgánico con una invasión mínima en la dermis a través de la micropigmentación (tatuar).

Debido a que la punción de la epidermis (capa superior de la piel) y de la dermis (capa media de la piel) es mínimamente invasiva, no se producen heridas abiertas en la piel. Por tanto, la piel solo necesita una fase de regeneración muy corta en la que se recupera el funcionamiento epitelial.

Área de aplicación

Tatuaje corporal

2.4.2 Contraindicaciones

No se puede realizar **ningún** tatuaje si se dan las siguientes condiciones:

- Hemofilia o problemas de coagulación sanguínea

- Ingestión actual de anticoagulantes (p. ej., warfarina, heparina, heparina y ácido acetilsalicílico)
- Diabetes mellitus incontrolada
- Cualquier forma de acné activo en la zona de la piel a tatuar
- Dermatitis (p. ej., tumores cutáneos, queloides o inclinación a padecerlos, queratosis solar, verrugas y/o lunares) en la zona de la piel a tatuar
- Heridas abiertas y/o eccema, y/o erupciones cutáneas en la zona de la piel a tatuar
- Cicatrices en la zona de la piel a tatuar
- Infecciones sistémicas y enfermedades infecciosas (p. ej., hepatitis A, B, C, D, E o F; infección por VIH), o infecciones de la piel agudas locales (p. ej., herpes o rosácea)
- Durante una quimioterapia, radioterapia o terapias con dosis altas de corticosteroides (recomendación: a partir de cuatro semanas antes del comienzo hasta cuatro semanas tras el final de la terapia)

- Hasta doce meses tras una operación cosmética en la zona de la piel a tatuar
- Hasta seis meses tras utilizar inyecciones de relleno en la zona de la piel a tatuar
- Bajo los efectos de drogas y/o alcohol
- Embarazo y lactancia

Se prohíbe terminantemente el tratamiento de mucosas y globos oculares.

El tratamiento se debe interrumpir inmediatamente si:

- Se sienten dolores extremos
- Ocurren desmayos o mareos

2.5 Efectos secundarios

En algunos casos pueden surgir efectos secundarios sin mayor gravedad durante y tras el tatuado, que se enumeran a continuación.

Frecuentes:

- Hemorragias locales en el área de las superficies cutáneas tatuadas
- Dolores y malestar al día siguiente del tatuado

- Reacciones de corta duración de inflamación, eritemas o edemas en los primeros 6 días después del tatuado
- Irritaciones cutáneas (p. ej., picores o calor) que suelen aliviarse en las primeras 12 a 72 horas después del tatuado
- Formación de costras que suelen desaparecer en los primeros 5 días
- Descamación temporal de la piel que suele aliviarse en un periodo de 8 días

Poco frecuentes:

- Formación de ampollas del virus del herpes simple tipo I (HSV-I)
- Formación de pequeñas pústulas o escaras debidas a una limpieza insuficiente de la piel antes del tatuado
- Pigmentación excesiva con los propios pigmentos del cuerpo, en especial en pieles morenas, la cual, sin embargo, desaparece por completo pocas semanas después
- Reacción retinoide (desde ligero enrojecimiento hasta descamación de la piel)
- Posible calor en la zona pigmentada sometida a rayos PET e IRM

Generalmente, las áreas de piel recién tratadas deben protegerse de los rayos UV y del sol.

Además, también pueden aparecer los siguientes problemas asociados al tatuaje:

- Diferencias en el tono de color
- Pérdida de pigmentos
- Reacciones alérgicas a ciertos componentes de los pigmentos asépticos

2.6 Cualificación de uso requerida

La máquina de tatuajes solo puede ser utilizada por personas que cuenten con los siguientes conocimientos:

- Conocimientos fundados sobre el proceso de tatuar, en especial sobre la profundidad y frecuencia de la punción
- Conocimientos sobre las normativas de higiene y seguridad (véanse el capítulo 2.3 en la página 112)
- Conocimiento de los efectos del color del tatuaje debajo de la piel
- Conocimientos sobre riesgos y efectos secundarios (véanse los capítulos 2.4.2 en la página 113 y 2.5 en la página 114)

2.7 Uso conforme a lo previsto

- ▶ El tratamiento debe tener lugar en un ambiente seco, limpio, sin humo y en condiciones higiénicas. El aparato debe prepararse, utilizarse y cuidarse tal y como se describe en estas instrucciones de uso. En especial, se deben cumplir las normas vigentes para la organización del lugar de trabajo y los materiales a utilizar deben ser estériles.
- ▶ Un uso conforme a lo previsto también incluye que se hayan leído y entendido por completo las presentes instrucciones de uso, en especial, las informaciones relevantes para la seguridad.
- ▶ Un uso conforme a lo previsto incluye únicamente los siguientes grupos de consumidores: personas mayores de edad que gozan de un buen estado de salud.

Se considera uso no conforme a lo previsto utilizar el aparato o sus accesorios de forma diferente a lo descrito en las presentes instrucciones de uso o si no

se cumplen las condiciones de funcionamiento. Se prohíben, en especial, los tratamientos de las contraindicaciones.

2.8 Símbolos en el producto

En la máquina, sus accesorios o embalajes se encuentran los símbolos siguientes:

Símbolo	Significado
	Ten en cuenta las instrucciones de uso.
	El producto cumple con los requisitos aplicables establecidos en las normativas jurídicas de armonización de la Comunidad Europea.
	Fabricante
	Fecha del fabricante
	Número de catálogo
	Número de serie

	Código del lote
	esterilizado con óxido de etileno
	utilizable hasta
	Atención
	Límite de temperatura
	Límite de humedad
	almacenar en lugar seco
	frágil
	no utilizar si el paquete está dañado
	¡No reutilizable!
	Los sistemas electrónicos, las pilas y baterías recargables no deben desecharse con la basura doméstica, sino que deben eliminarse adecuadamente.

El producto cumple con los requisitos aplicables establecidos en la legislación del Reino Unido.

3 Alcance del envío

- 1 Cheyenne HAWK Pen Unio
- 1 Cable de conexión
- 1 Adaptador de cable (enchufe de clavija de 6,3 mm en un conector de clavija de 3,5 mm)
- 1 cuadernillo de instrucciones de uso
- 1 estuche
- 1 llave de servicio de 1,5 mm
- 1 juego de juntas tóricas (5 pares)
- 1 juego de tornillos (5 × M3 × 3)

4 Datos del producto

La máquina de tatuajes Cheyenne y HAWK Pen Unio como aparato de alto rendimiento es mucho más silenciosa y baja en vibraciones que las demás má-

quinas de tatuajes del mercado. Esta posee una gran fuerza y frecuencia en la punción.

4.1 Datos técnicos

Tensión nominal	de 6 a 12,5 VCC
Consumo de potencia	4,5 W
Corriente de arranque	máx. 2,5 A para máx. 200 ms
Frecuencia de punción	de 60 a 140 Hz
Carrera	De 2,5 mm hasta 4,0 mm
Parte sobresaliente de la aguja	de 0 a 4,0 mm
Conexión eléctrica	Enchufe de clavija de 3,5 mm
Accionamiento	Motor de CC
Modo de funcionamiento	Funcionamiento continuo
Diámetro	29 mm
Longitud	138 mm
Peso	aprox. 160 g

Nivel de intensidad acústica de emisiones	máx. 70 dB (A)
---	----------------

Valor total de oscilaciones	máx. 2,5 m/s ²
-----------------------------	---------------------------

4.2 Condiciones de funcionamiento

Temperatura ambiente	entre +10 °C y +35 °C entre +50 °F y +95 °F
Humedad relativa del aire	30 % a 75 % sin condensación

4.3 Accesorios

Los siguientes accesorios están disponibles en el comercio especializado correspondiente:

- Módulo de agujas de tatuajes Cheyenne
- Unidades de alimentación Cheyenne
- Cheyenne Interruptor de pedal
- Cheyenne Mangos
- Adaptador de cable
- Mangos desechables

Los manguitos protectores deben tener un diámetro de 34 – 40 mm. Esto equivale a una anchura de funda de 54 – 63 mm.

5 Preparar la máquina de tatuajes para el uso

ATENCIÓN

Daños por agua condensada

Si se somete a la máquina a grandes cambios de temperatura, p. ej., durante el transporte, puede formarse agua condensada que dañaría la electrónica.

- ▶ Asegúrate de que la máquina esté a temperatura ambiente antes de ponerla en funcionamiento. Si ha estado expuesta a grandes oscilaciones de temperatura, espera al menos 3 segundos por cada 10 °C de diferencia de temperatura antes de ponerla en funcionamiento.
- ▶ Utiliza la máquina solo a una temperatura ambiente de entre +10 °C y +35 °C.

5.1 Comprobar el equipamiento

- ▶ Realiza una comprobación visual del equipamiento:
 - ¿Hay daños externos reconocibles (p. ej., componentes sueltos o curvados)?
 - ¿Están sueltos los cables?
 - ¿Están correctamente alineados el cartucho y las agujas de tatuar?
- ▶ Conecta la máquina y realiza una prueba auditiva: ¿Hay ruidos o el nivel de sonido es alto durante el funcionamiento?
- ▶ Ten en cuenta las anomalías del capítulo 10 en la página 126 y 11.1 en la página 127.
- ▶ Si notas que la máquina ya no puede funcionar sin peligro, desconéctala y ponte en contacto con el comercio especializado correspondiente.

5.2 Desinfectar el equipamiento

ATENCIÓN

Daños en el accionamiento debido a líquidos

Si entra desinfectante dentro del accionamiento, pueden oxidarse los componentes eléctricos y mecánicos.

- ▶ No sumerjas nunca el accionamiento en el desinfectante.

ATENCIÓN

Daños en la máquina por uso de desinfectantes no autorizados

Los desinfectantes que no sean compatibles con los materiales de la máquina pueden causar daños en su superficie.

- ▶ Utiliza solo desinfectantes que estén permitidos según las determinaciones de tu país.
- ▶ Cumple la lista de los desinfectantes recomendados en el capítulo 7.1 en la página 123.

- ▶ Desconecta la máquina de tatuajes.

- ▶ Comprueba que la máquina no esté muy sucia por restos de líquidos de colores o fluidos corporales. En este caso, realiza todas las operaciones de trabajo indicadas en el capítulo 7.3 en la página 124.
- ▶ Limpia el cable de conexión, el accionamiento y el mango con un paño suave y humedecido con desinfectante.

5.3 Conectar la fuente de alimentación

⚠ PRECAUCIÓN

Peligro de cortocircuito

En caso de apreciar daños visibles en cables o conexiones de cables, existe peligro de daños en la electrónica.

- ▶ Comprueba visualmente que la máquina de tatuajes y los cables no presenten daños, como p. ej., una conexión de cable defectuosa.
- ▶ No dobles nunca el cable de conexión en el accionamiento.

- ▶ Cumple las instrucciones de uso de la correspondiente fuente de alimentación.

⚠ PRECAUCIÓN

Peligro de tropiezos por cables

Los cables mal colocados pueden provocar que las personas tropiecen y se caigan.

- ▶ Tiende todos los cables de manera que nadie tropiece con ellos o pueda tirar de ellos accidentalmente.

Hay tres posibilidades de suministrar tensión eléctrica a la máquina:

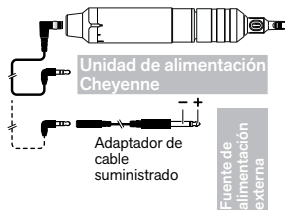

1. Conexión a una unidad de alimentación Cheyenne con la ayuda del cable de conexión suministrado en el alcance de suministro (recomendado).
2. Conexión a una fuente de alimentación externa con un enchufe de 6,3 mm con la ayuda del adaptador de cable suministrado. La fuente de alimentación externa debe suministrar aprox. de 6 a 12,5 V CC de tensión de corriente continua y la corriente residual de arranque necesaria indicada en el capítulo 4.1 en la página 116. Si la máquina supera los 13,5 V, esta se desconectará automáticamente.
3. Conexión a una fuente de alimentación externa con la ayuda del adaptador de cable en Y disponible opcionalmente con conectores tipo banana. El conector rojo tipo banana debe conectarse al polo positivo y el conector negro tipo banana al polo negativo de la fuente de alimentación externa.

- ▶ Conecta el enchufe hembra del cable de conexión suministrado en el alcance del envío a la conexión del accionamiento de la máquina.
- ▶ Introduce completamente el conector de clavija del cable de conexión en el enchufe de salida de la unidad de alimentación. En caso de que utilices una fuente de alimentación externa, conéctala a la polaridad correcta tal y como se describe en las instrucciones de uso de la fuente de alimentación externa.
- ▶ Conecta la fuente de alimentación a la red eléctrica.
- ▶ Cubre la unidad de alimentación o la fuente de alimentación externa con una lámina de protección.

5.4 Montar el manguito de protección

⚠ PRECAUCIÓN

Infección por un manguito de protección contaminado

Un cambio no realizado de la manguera de protección para el mango puede provocar la transmisión de enfermedades.

- ▶ Emplea para cada cliente un manguito de protección nuevo para el mango.

ATENCIÓN

Daños en el accionamiento debido a líquidos

Si entra líquido dentro del accionamiento o en la conexión, pueden oxidarse los componentes eléctricos y mecánicos.

- ▶ Utiliza siempre un manguito de protección (1) con dimensiones adecuadas (consulta el capítulo 4.3 en la página 116).

- ▶ Tira del cable de conexión para retirarlo de tu máquina de tatuajes.
- ▶ Corta un trozo del manguito de protección con la longitud suficiente.

- ▶ Empuja completamente el trozo de manguito de protección dentro del cable de conexión.
- ▶ Desenrosca el mango (1) totalmente del accionamiento.

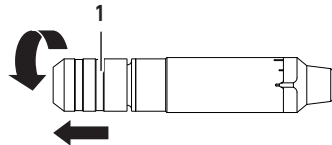

- ▶ Vuelve a conectar el cable de conexión con el manguito de protección empujado en la máquina de tatuajes.
- ▶ Pasa el extremo final del manguito de protección (2) totalmente por la máquina de tatuajes.

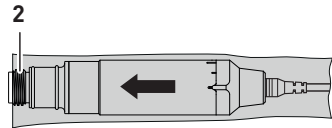

- ▶ Enrosca de nuevo el mango (1) en la rosca del accionamiento.

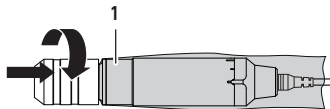

5.5 Cambio del cartucho de tatuaje

⚠ ADVERTENCIA

Peligro de heridas por agujas

Las heridas provocadas por agujas contaminadas del cartucho de tatuaje pueden transmitir enfermedades.

- ▶ Utiliza solo cartuchos de tatuajes originales de Cheyenne para la máquina de tatuajes. Gracias a la membrana de seguridad integrada, este cartucho de tatuaje no permite que entre el color en el accionamiento ni que pasen agentes patógenos a través de la membrana.
- ▶ No toques nunca el cartucho de tatuaje por la punta o por el cierre de bayoneta.

- ▶ Desconecta la máquina de tatuajes antes de cambiar el cartucho de tatuaje.
- ▶ Asegúrate de que al eliminar el cartucho de tatuaje usado no caigan restos de tinta en el mango.
- ▶ No extraigas nunca las agujas presionando el cartucho de tatuaje.
- ▶ Verifica que después de extraer un cartucho de tatuaje usado las agujas se hayan introducido por completo en el cartucho.
- ▶ Elimina adecuadamente los cartuchos de seguridad usados que ya no necesites para la aplicación actual (véase el capítulo 9 en la página 126).
- ▶ Los cartuchos de seguridad se suministran en un paquete esterilizado. Sácalos de su paquete esterilizado justo antes de usarlos.
- ▶ Deposita la máquina de tatuajes siempre de manera que el cartucho de tatuaje no contacte con ninguna superficie.
- ▶ En caso de contacto con una aguja contaminada, ve al médico.

- ▶ Desconecta la máquina de tatuajes.
- ▶ Introduce el cartucho de tatuaje en la abertura del mango tal y como se muestra a continuación.

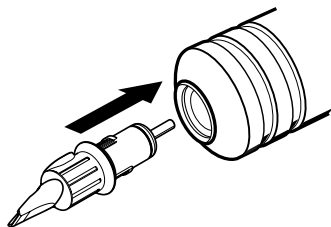

El módulo de tatuaje solo cabe dentro de la abertura con forma oval en dos direcciones, debido a los puntos de encastre de la parte superior e inferior.

- ▶ Gira el cartucho de tatuaje unos 45° en dirección de las agujas del reloj. Al girar notarás cómo se introduce hasta el fondo el cartucho de tatuaje por varios puntos de encastre.

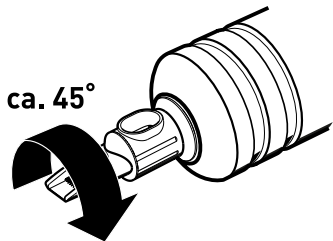

- ▶ Comprueba que el cartucho de tatuaje esté bien fijado.
- ▶ Para retirar el cartucho de tatuaje, gíralo en sentido contrario a las agujas del reloj y extráelo del mango.

6 Uso de la máquina de tatuajes

6.1 Ajustar la parte sobresaliente de la aguja

⚠ PRECAUCIÓN

Peligro de lesiones si la parte sobresaliente de la aguja es demasiado grande

Una parte sobresaliente más grande de la aguja permite una mayor profundidad de punción. Si la profundidad de punción de la parte sobresaliente de la aguja es demasiado grande puede dañar el tejido subcutáneo.

- ▶ Empieza siempre con la parte sobresaliente más pequeña de la aguja.
- ▶ Arranca la máquina de tatuaje.
- ▶ Ajusta la parte sobresaliente de la aguja con la máquina conectada girando el mango.

Girar en sentido de las agujas del reloj aumenta la parte sobresaliente de la aguja:

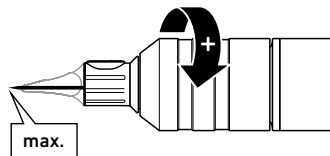

Girar en sentido contrario a las agujas del reloj disminuye la parte sobresaliente de la aguja:

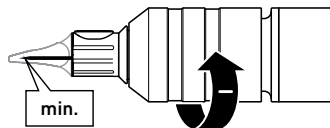

- ▶ Comprueba la posición de la aguja de la máquina.

Si el nivel de aguja se modifica incontroladamente durante el funcionamiento porque el mango ya no queda fijado, limpia en profundidad la parte interior del mango, la rosca del accionamiento, las ranuras y la junta tórica pequeña (consulta el capítulo 7.5 en la página 125), si

el problema persiste, sustituye adicionalmente la junta tórica pequeña (consulta el capítulo 7.7 en la página 125). Si aun así no se soluciona, ponte en contacto con un comercio especializado correspondiente.

6.2 Ajustar la frecuencia de punción

⚠ PRECAUCIÓN

Peligro de lesiones si la frecuencia de punción es demasiado alta

Una frecuencia de punción demasiado elevada puede cortar la piel.

- ▶ Empieza siempre con una frecuencia de punción baja.

- ▶ Arranca la máquina de tatuaje.
- ▶ Ajusta la frecuencia de punción adecuada. La frecuencia de punción debe adaptarse a la piel del cliente, la parte sobresaliente de la aguja y la profundidad individual de punción al tatuar, así como a la velocidad del trabajo.

6.3 Ajuste de la carrera

⚠ PRECAUCIÓN

El ajuste de la carrera modifica la parte sobresaliente de la aguja

Si la parte sobresaliente de la aguja y la profundidad de punción son demasiado grandes, puede dañar el tejido subcutáneo.

- ▶ Reajusta la parte sobresaliente de la aguja después de cada ajuste de carrera.

En la máquina puedes ajustar una carrera de 2,5 mm hasta 4,0 mm de forma continua.

Entre las posiciones finales para la carrera de 3,0 o 3,5 mm hay dos posiciones de retención adicionales, que pue-

des reconocer en la escala semicircular. También puedes ajustar las posiciones entre los puntos de retención.

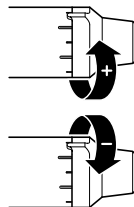

Para ajustar la posición de la carrera, puedes girar el manguito trasero hasta 180°:

- ▶ Gira el manguito trasero a la posición deseada.
- ▶ Reajusta la parte sobresaliente de la aguja después de cada ajuste de carrera.

6.4 Absorción del color

- ▶ Inmediatamente antes de utilizar la punta del cartucho de tatuaje, introdúcela durante 2-3 segundos en el color deseado con el funcionamiento en marcha. Evita el contacto con el

recipiente del color. La aguja comienza a absorber el color. Otra forma de introducir el color en la abertura del cartucho de tatuaje es mediante una pipeta esterilizada.

7 Limpieza de la máquina de tatuajes y mantenimiento del dispositivo

PRECAUCIÓN

Peligro de cortocircuito

Al desmontar y limpiar los componentes sometidos a tensión eléctrica de la máquina de tatuajes, existe el peligro de daños en la electrónica del accionamiento.

- ▶ Para todos los trabajos de limpieza y mantenimiento, desconecta siempre completamente la máquina de tatuajes de su fuente de tensión eléctrica (unidad de alimentación o fuente de alimentación).

ATENCIÓN

Daños en el accionamiento debido a líquidos

Si entra un agente de limpieza o desinfectante dentro del accionamiento, pueden oxidarse los componentes eléctricos y mecánicos.

- ▶ No sumerjas nunca el accionamiento en el desinfectante.
- ▶ No limpies nunca el accionamiento ni el cable de conexión en autoclaves ni tampoco en un baño de ultrasonidos.
- ▶ Al elegir los agentes de limpieza o desinfectantes, ten en cuenta las compatibilidades de los materiales (consulta el capítulo 7.1 en la página 123).

7.1 Compatibilidad de los materiales

- ▶ Utiliza preferentemente el siguiente desinfectante:

Fabricante	Producto	Tiempo de aplicación
Antiseptica	Big Spray "new"	de 1 a 5 min

Fabricante	Producto	Tiempo de aplicación
Bode Chemie	Bacillol	de 30 s a 1 min
Ecolab	Incidin Foam	de 1 a 2 min
Schülke & Mayr	Mikrozid Liquid	de 1 a 2 min

Mediante la compatibilidad de los materiales que indicamos a continuación también podrás determinar qué otros agentes de limpieza y desinfectantes son apropiados.

Los componentes de aluminio anodizado y sellos de la máquina de tatuajes son **resistentes** contra:

- ácidos débiles (p. ej., ácido bórico $\leq 10\%$, ácido acético $\leq 10\%$, ácido cítrico $\leq 10\%$)
- hidrocarburos alifáticos (p. ej., pentano y hexano)
- etanol
- la mayoría de las sales anorgánicas y sus soluciones en agua (p. ej., cloruro de sodio, cloruro de calcio y sulfato de magnesio)

Los componentes de aluminio anodizado de la máquina de tatuajes **no son resistentes** contra:

- ácidos fuertes (p. ej., ácido clorhídrico $\geq 20\%$, ácido sulfúrico $\geq 50\%$, ácido nítrico $\geq 15\%$)
- ácidos oxidantes (p. ej., ácido peracético)
- lejías (p. ej., sosa cáustica, amoníaco y todas las sustancias con un $\text{pH} > 7$)
- hidrocarburos aromáticos/halogenados (p. ej., fenol, cloroformo)
- acetona y gasolina

7.2 Desinfectar las superficies

Antes y después de cada uso:

- ▶ Desinfecta todas las superficies de la máquina y sus accesorios tal y como se describe en el capítulo 5.2 en la página 117.

7.3 Limpiar las superficies

En caso de mucha suciedad:

- ▶ Desenrosca el mango y el accionamiento.
- ▶ Limpia el mango, el accionamiento y el manguito de protección con un paño suave humedecido con un agente de limpieza o desinfectante.
- ▶ Para llegar a superficies de difícil acceso, como la tuerca del accionamiento, utiliza un cepillo de nailon blando para limpiar o un bastoncillo de algodón.
- ▶ Observa que, debido a la naturaleza de la superficie, pueden producirse hilos de colores sobre la máquina de tatuajes.

7.4 Limpieza del émbolo de accionamiento

Si el eje del módulo está sucio, puedes separar el soporte del mango de la máquina para acceder mejor al émbolo de accionamiento y limpiarlo.

- ▶ Desenrosca el mango (1) totalmente del accionamiento.

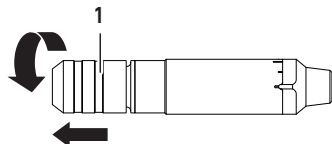

- ▶ Afloja el soporte del mango con la llave de servicio adjunta (llave hexagonal, tamaño 1,5 mm) (1) o con una herramienta semejante y retíralo (2).

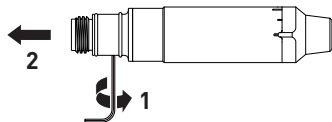

- ▶ Limpia el émbolo de accionamiento que sobresale y las superficies adyacentes. Asegúrate de que no entre ningún líquido en la máquina.

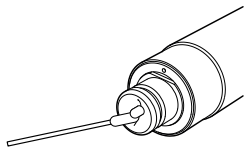

- ▶ Coloca el soporte del mango limpio en la máquina (1). Asegúrate de que la nariz del manguito guía se sumerja en el hueco de la máquina y de que las superficies estén engrasadas.

Esta es la única manera de ajustar correctamente la parte sobresaliente la aguja.

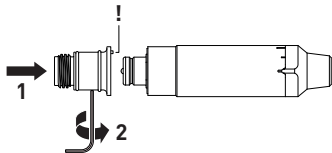

- ▶ Vuelve a apretar con cuidado el soporte del mango apretando a mano el tornillo prisionero (par máximo de 0,2 Nm) (2). Un exceso de fuerza puede dañar permanentemente la rosca y la máquina.

7.5 Limpiar el mango en un baño de ultrasonidos

En caso de mucha suciedad del mango:

- ▶ Utiliza el limpiador Tickomed 1 o Tickopur R33 del fabricante Dr. H. Stamm GmbH de acuerdo con la especificación del fabricante.
- ▶ Asegúrese de que no se supere un valor pH de 7.
- ▶ Realiza una limpieza de 10 minutos a una frecuencia de 35 kHz.
- ▶ Una vez limpio, seca el mango por completo antes de volver a utilizarlo.

7.6 Esterilizar el mango en autoclave

En caso de contaminación del mango:

- ▶ Realiza todos los procesos de trabajo indicados en el capítulo 5.2 en la página 117.
- ▶ Trata el mango en autoclave durante 20 minutos a una temperatura de 121 °C y a una presión de 2 bares.
- ▶ Una vez limpio, seca el mango por completo antes de volver a utilizarlo.

7.7 Limpiar o cambiar las juntas tóricas

Ambas juntas tóricas impiden que el mango pueda girarse con demasiada facilidad.

Si el mango se gira con demasiada facilidad y modifica la parte sobresaliente de la aguja de forma incontrolada:

- ▶ Engrasa las juntas tóricas con un paño suave humedecido con un agente de limpieza o desinfectante.
- ▶ Si persiste el problema, sustituye las juntas tóricas por otras nuevas y engrasa estas en caso necesario con grasa de silicona.

8 Condiciones de transporte y almacenamiento

ATENCIÓN

Daños en el producto por caída

Si se cae la máquina de tatuajes, su motor puede sufrir daños.

- ▶ Coloca máquina de tatuajes siempre con cuidado para que no comience a rodar y pueda caerse.
- ▶ En caso de que la máquina de tatuajes se haya caído, realiza una comprobación visual y otra auditiva para cerciorarte de que no hace ruidos extraños.
- ▶ Lleva la máquina de tatuajes a un comercio especializado para que compruebe si demuestra haber sufrido daños visibles, si los ruidos del accionamiento suenan muy raros o si no funciona como de costumbre.
- ▶ Transporta tu máquina de tatuajes y sus accesorios acolchados adecuadamente. Deje el mango montado durante el transporte para proteger el accionamiento.

- ▶ Almacena la máquina de tatuajes y los accesorios siempre en las siguientes condiciones:

Temperatura ambiente	entre -40 °C y +50 °C entre -40 °F y +122 °F
Humedad relativa del aire	entre 30% y 75%
Presión del aire	entre 200 hPa y 1060 hPa

9 Eliminación del equipamiento



- ▶ Elimina la máquina y los accesorios, que presentan la marca adyacente, de conformidad con las normativas vigentes para residuos electrónicos (Directiva sobre Residuos de Aparatos Eléctricos y Electrónicos (RAEE 2012/19/UE)). Obtén información del distribuidor especializado o de las autoridades competentes sobre la normativa vigente sobre residuos de aparatos electrónicos.

- ▶ Coloca en el lugar de trabajo los recipientes adecuados para una eliminación correcta de las piezas contaminadas.
- ▶ Elimina los cartuchos de tatuaje utilizados o averiados dentro un recipiente transparente (caja de seguridad) según las normativas vigentes en tu país.

10 En caso de preguntas y problemas

En caso de fallos de funcionamiento:

- ▶ Primero separe y retire todos los componentes de la máquina de tatuaje.
- ▶ Comprueba todas las conexiones y contactos, y coloca de nuevo los componentes.
- ▶ Vuelve a comprobar el funcionamiento de la máquina.

Si persisten los fallos de funcionamiento o si tuvieras alguna pregunta o reclamación, ponte en contacto con el distribuidor especializado correspondiente.

Puedes consultar las ofertas actuales, la selección de cartuchos de tatuaje y los accesorios en la página web: www.cheyennetattoo.com.

11 Declaración del fabricante

11.1 Declaración de prestación de garantía

Con la máquina de tatuajes Cheyenne HAWK Pen Unio has adquirido un producto de marca de gran calidad.

La fiabilidad de la máquina está garantizada gracias a las técnicas de comprobación más novedosas y a su certificación. La empresa MT.DERM GmbH está certificada según la norma DIN EN ISO 13485:2016 (sistema de gestión de calidad para productos médicos).

El producto cuenta con una prestación de garantía de 1 año para fallos de funcionamiento atribuibles a defectos en el material o en la fabricación.

Garantizamos la esterilidad de los cartuchos de tatuaje mientras estén guardados y empaquetados en su embalaje sin

daños y se hayan cumplido las condiciones de transporte y almacenamiento hasta la fecha de caducidad especificada. La fecha de caducidad "Expiry Date" figura en la etiqueta del módulo. En caso de reclamación de los cartuchos de tatuaje, te rogamos que nos indiques el número de lote que viene impreso en la etiqueta.

No nos responsabilizamos ni garantizamos los siguientes daños:

- Daños o daños subsiguientes que se deriven de una utilización no conforme al uso o incumplimiento de las instrucciones de uso.
- Daños producidos por la entrada de líquidos o suciedad en el accionamiento
- Daños o daños subsiguientes que se deriven de una caída

11.2 Declaración de incorporación

Declaración de incorporación a tenor de la Directiva de Máquinas 2006/42/CE, anexo II 1 B (Supply of Machinery (Safety) Regulations 2008):

Fabricante	MT.DERM GmbH Blohmstraße 37-61 12307 Berlín, Alemania
Encargado de la compilación de los documentos técnicos pertinentes	Dr. Andreas Pachten MT.DERM GmbH Blohmstraße 37-61 12307 Berlín, Alemania
Denominación del producto	Máquina de tatuaje
Nombre del producto	HAWK Pen Unio
Número de artículo	CB5250401, CB5250402, CB5250403, CB5250404, CB5250405, CB5250406
El fabricante declara que los productos anteriormente indicados constituyen una máquina incompleta en el sentido de la Directiva de Máquinas. Los productos se han previsto exclusivamente para su incorporación en una máquina o una máquina incompleta, por lo que no cumplen todos los requisitos de la Directiva de Máquinas.	
Requisitos fundamentales aplicados y cumplidos de la Directiva de Máquinas o del Reglamento de Máquinas: 1.1.2; 1.1.3; 1.1.5; 1.1.6; 1.2.2; 1.2.4.3; 1.2.6; 1.3.1; 1.3.2; 1.3.3; 1.3.4; 1.3.7; 1.3.8; 1.3.8.1; 1.3.9; 1.4.1; 1.5.1; 1.5.2; 1.5.4; 1.5.5; 1.5.6; 1.5.8; 1.5.9; 1.5.10; 1.5.11; 1.5.13; 1.6.1; 1.6.3; 1.6.4; 1.7.1; 1.7.1.1; 1.7.2; 1.7.3; 1.7.4; 1.7.4.1; 1.7.4.2; 1.7.4.3; 2.1.1; 2.1.2; 2.2.1; 2.2.1.1	
Se han elaborado los documentos técnicos especiales de conformidad con el anexo VII, parte B. El encargado de la compilación de los documentos técnicos está obligado a hacer llegar los documentos a los organismos nacionales competentes en caso de solicitud justificada de los mismos. El envío se realizará por correo postal en forma de copias impresas en papel o bien en soporte de datos electrónico.	
Está prohibido proceder a la puesta en marcha del producto hasta que no se haya determinado que la máquina a la que se incorpora el producto anteriormente mencionado cumple todos los requisitos fundamentales de la Directiva de Máquinas.	

El producto anteriormente mencionado cumple los requisitos de las siguientes directivas pertinentes:

UE	REINO UNIDO
Directiva CEM 2014/30/UE	Regulaciones de compatibilidad electromagnética de 2016
Directiva sobre restricción de ciertas sustancias peligrosas (RoHS) 2011/65/EU	La restricción del uso de ciertas sustancias peligrosas en las regulaciones sobre equipos eléctricos y electrónicos de 2012

Se han aplicado las siguientes normas:

EN 55014-1:2017/A11:2020	Compatibilidad electromagnética. Requisitos para aparatos electrodomésticos, herramientas eléctricas y aparatos análogos. Parte 1: Emisión
EN 55014-2:2015	Compatibilidad electromagnética. Requisitos para aparatos electrodomésticos, herramientas eléctricas y aparatos análogos. Parte 2: Inmunidad

Esta declaración es realizada asumiendo la responsabilidad del fabricante por:

Berlín, 01/08/2021, Jörn Kluge



(Firma del director gerente o de su representante)

Traducción

MT.DERM GmbH · Blohmstraße 37-61 · 12307 Berlin · Germany

fon: +49 (0)30-767662200

web: www.cheyennetattoo.com

e-mail: info@cheyennetattoo.com