

Gebrauchsanweisung
Operating instructions
Gebruiksaanwijzing
Manuel d'utilisation
Istruzioni per l'uso
Instrucciones de uso

Manual de instruções
Εγχειρίδιο χρήσης
Brugsanvisning
Bruksanvisning
Käyttöohje
Instrukcja obsługi

Návod k obsluze
Navodila za uporabo
Használati útmutató
Руководство по эксплуатации
使用说明书

CHEYENNE®

HAWK
PEN

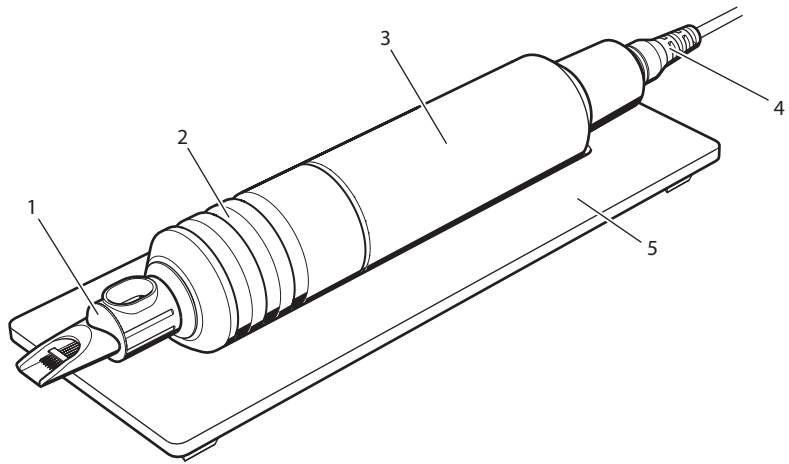

CHEYENNE[®]
HAWK
PEN

Cheyenne HAWK Pen

原版使用说明
书译文
原版说明书采
用德语编写。

CHEYENNE[®]
**HAWK
PEN**

使用说明书

内容

1	关于本使用说明书	280	5.3	连接电源	289
1.1	警告提示描述	280	5.4	拉起保护软管	290
1.2	本使用说明书中的符号	280	5.5	检查设备	291
2	重要安全提示	281	6	使用 HAWK Pen	291
2.1	一般安全提示	281	6.1	调整针伸出距离	291
2.2	产品特定安全提示	281	6.2	调整刺入频率	292
2.3	重要的卫生和安全规定	281	6.3	吸收色料	292
2.4	作用和禁忌症	282	7	清洁和维护 HAWK Pen	293
2.5	副作用	283	7.1	材料兼容性	293
2.6	要求的资质	284	7.2	表面消毒	294
2.7	按规定使用	284	7.3	清洁表面	294
2.8	产品上的符号	284	7.4	在超声波池内清洁手柄	294
3	供货范围	285	7.5	在压力锅内清洁手柄	294
4	HAWK Pen 产品信息	285	7.6	清洁或更换 O 形环	295
4.1	技术参数	285	8	设备运输和存放条件	295
4.2	运行条件	286	9	设备废弃处理	296
4.3	附件	286	10	疑问与问题	296
5	做好 HAWK Pen 使用准备	286	11	制造商声明	296
5.1	消毒设备	287	11.1	质保声明	296
5.2	更换安全针筒	287	11.2	符合性声明	298

1 关于本使用说明书

本使用说明书适用于 Cheyenne HAWK Pen 及其附件。其中包含确保本产品按规定安全运行、操作和保养的重要信息。

本使用说明书并未包含确保 HAWK Pen 及其附件安全运行所需的全部信息。因此请另外注意下列文件：

- Cheyenne 电源设备或外部电源及脚踏开关使用说明书
- 安全针筒和纹身色料信息
- 消毒剂和清洁剂安全数据页
- 工作场所安全规定和纹身法规

1.1 警告提示描述

警告提示用于提醒注意人员受伤或财产损失危险，采用以下结构：

▲ 信号词	
危险类型	
后果	
▶ 预防措施	
元素	含义
▲	表示受伤危险
信号词	说明危险程度（参见下表）
危险类型	指明危险类型和危险源
后果	描述不遵守时可能的后果
预防措施	指明如何能避免危险
信号词	含义

警告	表示如果不避免就可能导致重伤或死亡的危险
小心	表示如果不避免就可能导致轻伤或重伤的危险
注意	表示如果不避免就可能导致周围环境出现损坏、财产损失或纹身设备损坏的可能风险。

1.2 本使用说明书中的符号

符号	含义
▶	操作要求
•	枚举条目
-	枚举子条目

2 重要安全提示



2.1 一般安全提示

- ▶ 确保纹身机远离儿童。
- ▶ 请仔细通读本使用说明书。
- ▶ 请妥善保管本使用说明书，确保所有负责使用、清洁、消毒、存放或运输此机器的人员可随时取阅。
- ▶ 在将此纹身机移交给他人时，请务必将本使用说明书一并移交。
- ▶ 遵守本国有关纹身的安全规定。纹身工作室务必保持干净卫生，确保光线充足。

- ▶ 只能使用技术状态正常的纹身机及其附件和电源设备。
- ▶ 只能使用 Cheyenne 的原装安全针筒、附件和备件。

2.2 产品特定安全提示

- ▶ 禁止对机器、安全针筒或其他附件进行改动。
- ▶ 避免液体流入驱动装置内部。
- ▶ 纹身期间用保护软管保护所有机器部件（参见章节 5.4 页码 290）。
- ▶ 在不使用纹身机时，请将其关闭，并妥善将其收好，以防其意外滚动和掉落。

- ▶ 注意本使用说明书中规定的技术参数并遵守使用、运输和存放条件（参见章节 4 页码 285）。
- ▶ 当机器出现明显的损伤或无法正常使用，则将其交由专业经销商进行检测。

2.3 重要的卫生和安全规定

- 为了避免在纹身时将传染病传染给顾客或纹身师：
- ▶ 使用前应履行设备消毒的所有工作步骤（参见章节 5.1 页码 287）。
 - ▶ 纹身期间使用丁腈手套或乳胶一次性手套，并在使用前消毒。
 - ▶ 开始纹身前，用温和的清洁剂和消毒剂对顾客身上的相关皮肤进行清洗。选

择合适的消毒剂时注意本国有效的准则要求。

- ▶每个客户须使用新的无菌包装安全针筒。在使用前确保包装未损坏且未超过有效期。
- ▶按照本国规定将用过或损坏的安全针筒弃入防刺穿的容器（安全箱）中。
- ▶避免安全针筒与污染的物品（例如衣服）接触。污染的安全针筒必须立即废弃处理。
- ▶只能使用在皮肤病理学方面无任何问题且指定用于纹身的色料。
- ▶避免接触刚完成纹身的皮肤。保护刚完成纹身的皮肤区域，防止弄脏、紫外线照射和阳光照射。

▶定期检查纹身机是否存在明显的脏污。这种情况下，除定期消毒外，还须执行章节 7 页码 292 中所述的所有工作步骤。

2.4 作用和禁忌症

2.4.1 作用

用途在于通过纹身在侵害程度最小化的前提下将无菌的矿物或有机纹身染剂刺入真皮（刺青）。

由于是在侵害程度最小化的前提下点刺表皮（表层皮肤）和真皮（中层皮肤），不会给皮肤带来开放性创伤。之后皮肤只需经历一段非常短的再生阶段，恢复上皮功能。

适用范围
纹身

2.4.2 禁忌证

在下列条件下，禁止纹身：

- 血友病/凝血障碍
- 目前摄入血液稀释剂（例如华法林、肝素、乙酰水杨酸）
- 无法控制的糖尿病
- 待纹身皮肤区域内存在任何形式的活性痤疮
- 待纹身皮肤区域有皮肤病（例如皮肤肿瘤、瘢痕疙瘩或瘢痕疙瘩堆积造成皮肤极度不平、有外部瘢痕倾向、日光角化病、疣和/或胎记）
- 待纹身皮肤区域有开放性创口和/或湿疹和/或皮疹
- 待纹身皮肤区域内存在疤痕

- 全身发热和传染病（如 A、B、C、D 或 F 类肝炎；HIV 感染）或者急性局部皮肤感染（如疱疹、红斑痤疮）

- 在化学治疗、放射治疗或大剂量皮质类固醇治疗期间（建议：从开始治疗前四个星期直至结束治疗后四个星期为止）

- 待纹身皮肤区域在美容手术后十二个月内

- 待纹身皮肤区域在填充剂注射后六个月内

- 受酒精和/或毒品影响

- 怀孕和哺乳期间

严禁对粘膜和眼球进行治疗。

下列情况下必须立即中止治疗：

- 过度的疼痛感

- 昏厥/晕眩

2.5 副作用

在某些情况下，纹身过程中和之后可能会出现轻微的副作用，如下所示。

常见：

- 待纹身皮肤表面局部出血

- 纹身后第一天出现疼痛和不适

- 纹身后 6 天内出现短时的炎症反应、红斑和/或浮肿

- 皮肤刺激（例如瘙痒或发热），通常会在纹身后的头 12 至 72 小时内消失

- 结痂，痂通常在头五天内逐渐消失

- 皮肤暂时性脱皮，脱皮通常在八天内消退

罕见：

- 形成单纯疱疹病毒 I 型水疱 (HSV-I)

- 纹身前未仔细清洁皮肤导致形成小脓疱或粟粒疹

- 与自身的色素结合造成色素沉着过度，尤其是针对较深的肤色，但几周内可完全恢复消失

- 类视色素反应（轻微发红、皮肤剥皮）

- 在 PET 和 MRT 照射下纹身区域可能发热

新治疗的皮肤区域原则上应防止紫外线和日光照射。

另外纹身可能出现下列问题：

- 色调不同
- 色素脱落
- 对无菌色料的成分过敏

2.6 要求的资质

仅允许由掌握以下知识的人员使用纹身机：

- 基本纹身知识，尤其是了解正确的刺入深度和频率
- 有关卫生和安全规定的知识（参见章节 2.3 页码 281）
- 了解皮肤下纹身色料的作用方式
- 有关风险和副作用的知识（参见章节 2.4.2 页码 282 和 2.5 页码 283）。

2.7 按规定使用

必须在干燥、清洁和无烟环境下按照卫生条件进行治疗。

Cheyenne HAWK Pen

必须按照本使用说明书中所述准备、使用和保养此设备。尤其是必须遵守有效的工作场所设计规定，且待使用的材料必须无菌。

按规定使用还包括完整阅读并理解本使用说明书，尤其是安全相关信息。

按规定使用仅涉及下列消费者群体：健康状况良好的成年人。

此设备或其附件的实际用途超出本使用说明书中的限定范围，或不遵守所述运行条件，均被视为不按规定使用。尤其禁止治疗禁忌证。

2.8 产品上的符号

在 HAWK Pen、及其附件或其包装上具有下列符号：

符号	含义
	注意使用说明书！
	制造商
	制造商日期
	目录编号
	系列号
	批次代码
	用环氧乙烷灭菌
	可用期限
	注意！
	温度限制
	湿度限制

	干燥保存
	易碎
	如果包装损坏，不可使用
	禁止重复使用！
	作为废旧电子设备进行专业废弃处理！
	本产品符合欧共体协调立法中规定的适用要求。
	本产品符合英国法律规定的适用要求。

3 供货范围

- 1 Cheyenne HAWK Pen
- 1 HAWK Pen Tray
- 1 连接线
- 1 电缆适配器（6.3 mm 插塞式插头插到 3.5 mm 插塞式插孔中）
- 1 含备用 O 形环的维护套件
- 1 使用说明书

4 HAWK Pen 产品信息

Cheyenne HAWK Pen 作为高性能设备相比较传统纹身机在减噪、抑振方面明显更优秀。其刺入力度大，刺入频率高。

4.1 技术参数

额定电压	6 至 12.6 V DC
功耗	4 W
启动电流	最大 2.5 A， 针对最长的 200 ms 的 时间
刺入频率	70 至 160 Hz
行程	3.5 mm
针伸出距离	0 至 4.5 mm

电气连接	3.5-mm 插塞式插头
驱动装置	精密电机 - 直流电
运行方式	持续运行
直径	25.4 mm
长度	123 mm
重量	约 130 g
排放声压级	最大70 dB (A)
振动总值	最大2.5 m/s ²

4.2 运行条件

环境温度	+10 至 +35 °C
相对空气湿度	30 至 75 %

4.3 附件

通过负责的专业经销商可以购置下列Cheyenne附件：

- Cheyenne 安全针筒
- Cheyenne 电源装置
- Cheyenne 脚踏开关
- 手柄
- 保护软管
- 电缆适配器
- 两种大小的 O 形环

保护软管的直径必须为 26 至 31 mm。这相当于 40 至 50 mm 的软管宽度。

5 做好 HAWK Pen 使用准备

注意

冷凝水造成损坏

例如，如果 HAWK Pen 在运输时处在温差很大的环境中，则在内部可能形成会损坏电子设备的冷凝水。

▶ 确保在将 HAWK Pen 投入使用前达到环境温度。如果所处环境温度差大，则每针对 10 °C 的温差就要等待至少 3 小时，然后才能投入使用。

▶ 仅当环境温度在 +10 至 +35 °C 的范围内时，才能使用 HAWK Pen。

5.1 消毒设备

注意

由于液体而损坏驱动装置

如果消毒剂流入驱动装置内部，则可能锈蚀电子和机械部件。

- ▶禁止将驱动装置浸入消毒剂。

注意

不允许的消毒剂造成产品损坏

与产品材料不兼容的消毒剂可能导致其表面损伤。

- ▶仅使用符合本国规定的消毒剂。
- ▶注意章节“材料兼容性”，第 293 页中推荐的消毒剂列表。

- ▶关闭 HAWK Pen 的电源。
- ▶检查 HAWK Pen 是否明显被回流的色料或体液污染。这种情况下，执行章节“清洁和维护 HAWK Pen”的所有工作步骤（参见第 292 页）。
- ▶用浸润消毒剂的软布擦拭连接线、驱动装置、手柄和 HAWK Pen。

5.2 更换安全针筒

▲ 警告

刺针造成受伤危险

被安全针筒已污染的刺穿刺伤时，可能导致疾病传染。

- ▶针对 HAWK Pen 只能使用原装 Cheyenne 安全针筒。通过本安全针筒内置的安全膜，色料无法进入驱动装置，病原体也无法通过安全膜。
- ▶禁止抓握安全针筒顶尖。
- ▶更换安全针筒前，关闭 HAWK Pen。
- ▶确保在取下用过的安全针筒时，不会有残留色料流入手柄中。
- ▶禁止将刺针从安全针筒中压出。
- ▶检查在取出用过的安全针筒后，刺针是否被完全拉回安全针筒中。

- ▶正确地废弃处理不再需要继续使用的已用过的安全针筒（参见“设备废弃处理”，第 295 页）。
- ▶安全针筒采用无菌包装供货。使用前才将其从无菌包装中取出。
- ▶始终将 HAWK Pen 放在 HAWK Pen Tray 上，确保安全针筒不会立起。
- ▶如果被已污染的刺针刺伤，则请就医。

关闭 HAWK Pen 的电源。

- ▶如下图所示将安全针筒插入手柄开口中。

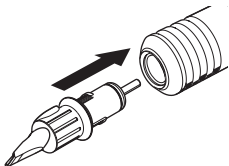

安全针筒由于其上侧和底侧的卡入点只能在两个对齐位置匹配椭圆形的开口。

- ▶将安全针筒顺时针旋转约 45° 。

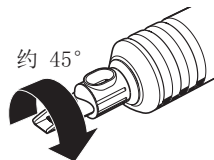

旋转时，可以感觉到四个卡入点完全嵌入安全针筒中。

- ▶检查安全针筒的位置是否固定。
- ▶为了取下安全针筒，逆时针旋转并将其从手柄中取出。

5.3 连接电源

▲ 小心

短路危险和轻微电击危险

电缆或电缆接头上有明显损伤时，存在电击和电子部件损坏危险。

▶检查 HAWK Pen 并通过目检检查电缆是否损伤，例如电缆接头损坏。

▶禁止弯折驱动装置上的连接线。

▶注意相应电源的使用说明书。

▲ 小心

电缆造成绊倒危险

铺设不正确的电缆可能导致人员绊倒并受伤。

▶铺设所有电缆时确保不会有人被绊倒或意外将其拉动。

有三种给机器供电的方式：

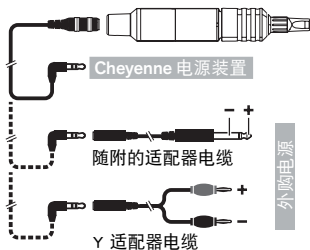

1. 借助供货范围内包含的电源线连接到 Cheyenne 电源装置上（推荐）。

2. 借助随附的电缆适配器将外购电源与 6.3-mm 插孔连接。外购电源必须提供大约 6 至 12.5 V DC 的直流电压以及符合章节 4.1 页码 285 中所要求的启动电流。如果机器上存在超过约 13.5 V 的电压，则其自动关闭。

3. 借助选购的 Y 形电缆适配器将外购电源与香蕉插头连接。红色的香蕉插头必须连接在外购电源的正极上，黑色的香蕉插头必须连接在外购电源的负极上。

▶连接供货范围内包含的连接线插塞式插孔与 HAWK Pen 驱动装置上的接头。

- ▶将连接线的插塞式插头完全插入电源装置的输出插孔中。
- ▶将电源连接到电网上。
- ▶用保护膜遮盖电源装置和 HAWK Pen Tray。

5.4 拉起保护软管

⚠ 小心

污染的保护软管导致感染因疏忽而未更换手柄保护软管，可能导致疾病传播。

▶针对每位顾客使用新的手柄保护软管。

注意

由于液体而损坏驱动装置

如果液体流入驱动装置内部或接头，则可能锈蚀电子和机械部件。

▶始终使用尺寸合适的保护软管 (1) (参见章节 4.3 页码 286)。

- ▶将连接电缆从纹身机上拔下。
- ▶剪下一截长度足够的保护软管。
- ▶将这一截保护软管完全推到连接电缆上。

- ▶将手柄 (1) 完全从驱动装置上旋下。

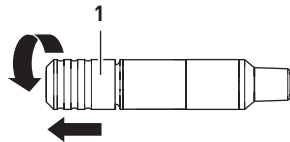

- ▶将已推上保护软管的连接电缆重新与纹身机连接。
- ▶将保护软管 (2) 的末端完全拉到纹身机上。

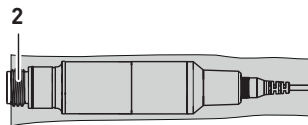

- ▶ 将手柄 (1) 重新旋入驱动装置螺纹中。

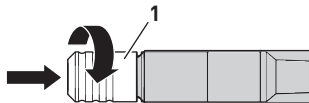

5.5 检查设备

- ▶ 对设备进行目检：

- 是否识别到外部损坏（例如连接线内弯折，电缆接头区域盖帽松脱）？
- 电缆是否裸露？
- 安全针筒和刺针是否正确对齐？

- ▶ 打开 HAWK Pen 并执行听检：运行噪音或音量是否明显？

- ▶ 如果明显，则注意章节“疑问与问题”和“质保声明”，第 296 页。

- ▶ 如果 HAWK Pen 无法继续安全运行，则将其停止并求助负责的专业经销商。

6 使用 HAWK Pen

6.1 调整针伸出距离

▲ 小心

针伸出距离过大会造成受伤危险

针伸出距离过大时，可能导致刺入深度过深：如果针伸出距离和刺入深度过大，则可能导致皮下脂肪组织受伤。

- ▶ 务必先从小的针伸出距离开始。
- ▶ 打开电源。
- ▶ HAWK Pen 打开时通过旋转手柄调节针伸出距离。

顺时针旋转可增大针伸出距离：

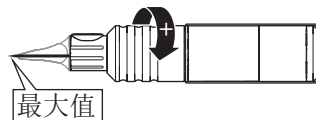

逆时针旋转可减小针伸出距离：

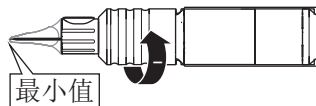

- ▶ 检查 HAWK Pen 的针伸出距离。
- 如果因为手柄无法再保持固定，针伸出距离在运行期间不受控制地发生变化，则彻底清洁手柄内部、驱动装置螺

纹、凹槽和小 O 形环（参见第 294 页）。如果问题继续存在，则另外替换 O 形环（参见第 294 页）。如果问题还是一直存在，则请求助负责的专业经销商。

6.2 调整刺入频率

⚠ 小心

过高的刺入频率会造成受伤危险

刺入频率过高时，会割开皮肤。

▶务必以低刺入频率开始，例如 70。

▶打开电源。

▶调整合适的刺入频率。

刺入频率必须适合顾客的皮肤情况、针伸出距离和工作时特别的刺入深度以及工作速度。

使用 Cheyenne 电源装置可以用箭头键分 10 档调整刺入频率。

6.3 吸收色料

▶连续运行时，在使用前，直接将安全针筒的顶尖浸入所需的色料中 2 至 3 秒钟。此时避免与色料容器接触。

色料被刺针吸入。

另外可以用无菌的吸液管将色料注入安全针筒的开口中。

7 清洁和维护 HAWK Pen

⚠ 小心

短路危险和轻微电击危险

如果在带电状态下拆卸和清洁 HAWK Pen 的部件，则存在轻微电击和驱动装置电子装置损坏的危险。

▶开始所有清洁和维护工作前，必须关闭 HAWK Pen 的电源。

注意

由于液体而损坏驱动装置

如果清洁剂或消毒剂流入驱动装置内部，则可能锈蚀电子和机械部件。

▶禁止将驱动装置浸入清洁剂或消毒剂。

▶禁止在压力锅或超声波池内清洁驱动装置和连接线。

▶选择清洁剂和消毒剂时注意材料兼容性（参见后面的章节）。

注意

上油脂会造成针伸出距离变化不受控制

如果给手柄或 O 形环上油脂，则可能出现太过容易过度转动手柄的情况。因此，针伸出距离变化可能不受控制。

▶请勿给手柄和 O 形环上油脂。

7.1 材料兼容性

▶优先使用下列消毒剂之一：

制造商	产品	作用时间
Antiseptica	Big Spray "new"	1 至 5 分钟
Bode Chemie	Bacillol	30 秒至 1 分钟
Ecolab	Incidin Foam	1 至 2 分钟
Schülke & Mayr	Mik-rozid Liquid	1 至 2 分钟

此外根据下列材料兼容性可以判断，还有哪些清洁剂和消毒剂适用。

HAWK Pen 的阳极电镀的铝部件对于下列物质有耐受性：

- 弱酸（例如乙酸 $\leq 10\%$ ，柠檬酸 $\leq 10\%$ ）
- 脂肪族碳氢化合物（例如戊烷、己烷）
- 乙醇
- 大部分无机盐及其水状溶液（例如氯化钠、氯化钙、硫酸镁）

HAWK Pen 的经过阳极电镀的铝部件对于下列物质无耐受性：

- 强酸（例如盐酸、硫酸、硝酸）
- 氧化酸（例如过乙酸）
- 碱液（例如氢氧化钠溶液、氨水和 pH 值 > 7 的所有物质）

- 芳香/卤化碳氢化合物（例如苯酚、三氯甲烷）

- 丙酮和汽油

7.2 表面消毒

每次使用前/后：

- ▶ 按照章节“消毒设备”，第 287 页所述对 HAWK Pen 和及其附件的所有表面进行消毒。

7.3 清洁表面

外部脏污时：

- ▶ 用浸润清洁剂或消毒剂的软布擦拭 HAWK Pen 和保护软管。
- ▶ 借助软尼龙刷清洁难以够到的表面，例如驱动装置的螺纹。

7.4 在超声波池内清洁手柄 手柄严重脏污时：

- ▶ 按照制造商规定，在冷水中使用制造商 Dr. H. Stamm GmbH 出品的清洁剂 Tickomed 1 或 Tickopur R33（浓度为 3 %）：

- ▶ 在 35 kHz 的频率下清洁 10 分钟。

- ▶ 清洁后完全干燥手柄，然后才能重新使用。

7.5 在压力锅内清洁手柄 手柄被污染时：

- ▶ 执行章节“消毒设备”的所有工作步骤（参见第 287 页）。

- ▶ 在 121 °C 的温度及 2 bar 的压力下对手柄进行压力蒸汽灭菌 20 分钟。

- ▶ 清洁后完全干燥手柄，然后才能重新使用。

7.6 清洁或更换 O 形环

两个 O 形环避免太过容易地转动手柄。

如果转动手柄太过容易，会导致针伸出距离变化不受控制：

- ▶ 用浸润清洁剂或消毒剂的软布清除 O 形环的油脂。

- ▶ 如果问题继续存在，则用新的 O 形环替换，并在必要时使用硅脂润滑。

8 设备运输和存放条件

注意

掉落会造成产品损坏

如果 HAWK Pen 掉落，则可能损坏其电机，在电缆接头区域内的盖帽可能松开，导致电缆裸露。

▶始终将 HAWK Pen 放在 HAWK Pen Tray 上，以免其滚动和掉落。

▶如果 HAWK Pen 曾掉落过，则目检组件并进行听检，检查噪音是否异常。

▶如果 HAWK Pen 出现明显的损伤，运行噪音听起来有变化，或无法正常使用，则将其交给专业经销商进行检测。

▶只能用原始包装运输 HAWK Pen 及其附件。

▶务必在下列条件下存放 HAWK Pen 及其附件：

环境温度	-40 至 +50 °C
相对空气湿度	30 至 75 %
空气压力	200 至 1060 hPa

9 设备废弃处理

▶按照有效的废旧电子设备规定废弃处理带有旁边标识的 HAWK Pen 和附件。必要时按照有效规定向专业经销商或负责的政府部门咨询。



▶在工作场所准备用于对污染的部件进行正确废弃处理的容器。

▶按照本国有效规定将用过或损坏的安全针筒弃入防刺穿的容器（安全箱）中。

10 疑问与问题

出现功能故障时：

- ▶首先从 HAWK Pen 上脱开所有组件，如手柄和连接线。
- ▶检查所有连接，并重新将组件组装在一起。
- ▶重新检查 HAWK Pen 的功能。

如果功能故障继续存在或有疑问或不满，请联系负责的专业经销商。

有关我们的最新产品、安全针筒和附件的信息，请访问网站 www.cheyenne-tattoo.com 了解。

11 制造商声明

11.1 质保声明

选择 Cheyenne 纹身机 HAWK Pen 意味着您将拥有高品质的品牌产品。

机器已通过最新检测技术检测并获得认证，可靠性有保障。MT.DERM GmbH 符合 DIN EN ISO 13485:2016 的认证（医疗产品质量管理体系）。

针对因材料问题或加工缺陷造成的功能故障，产品享有一年的质保期。

在遵守运输和存放条件的前提下，如果包装密封、无损坏，则我们为安全针筒提供无菌保障，直至规定的有效期限为止。有效期

限 “Expiry Date” 参见针筒标签。如果对安全针筒有不满，请告知我方印在标签上的批次编号。

针对下列损坏情况，我方不提供质保：

- 因不按规定使用或不遵守使用说明书造成的损坏和间接损坏。
- 因不按规定使用或不遵守使用说明书造成的损坏和间接损坏。
- 因摔落或掉落造成的损坏和间接损坏

11.2 符合性声明

符合性声明根据欧盟机械指令2006/42/EG，附录 II 1 B（机械供应（安全）条例 2008）：

制造商：

MT.DERM GmbH
Blohmstraße 37-61
12307 柏林，德国

编写相关技术文档资料的全权代表：

Andreas Pachten 博士，CE和文献全权代表，MT.DERM GmbH
Blohmstraße 37-61
12307 柏林，德国

产品名称：

纹身机

产品名称：

Cheyenne HAWK Pen

产品编号：

CB-5.10; CBR-5.10; CB-5.10-B; CB-5.10-O; CB-5.10-P;
CB-5.10-R; CB-5.10-S

制造商声明，根据机械指令上述产品为不完整机器。产品只用于安装至机器或不完整机器中，因此不符合机械指令的要求。

使用和遵守的机械指令基本要求：

1.1.2; 1.1.3; 1.1.5; 1.1.6; 1.2.2; 1.3.1; 1.3.2; 1.3.3; 1.3.4; 1.3.7; 1.5.1; 1.5.2; 1.5.4; 1.5.5; 1.5.6; 1.5.8; 1.5.9; 1.5.11; 1.5.13; 1.6.1; 1.6.3; 1.7.1.1; 1.7.4; 1.7.4.1; 1.7.4.2; 1.7.4.3; 2.1; 2.1.1; 2.1.2; 2.2.1; 2.2.1.1

特殊的技术资料根据附录VII的B部分创建。汇编技术资料的全权代表有义务根据合理请求提交资料给有关部门。传送采用纸质版或采用电子数据载体邮寄。

在上述产品所要安装至的机器符合机械指令的基本要求前，严禁调试产品。

上述产品符合下列相关指令的要求:

欧盟

EMC 指令 2014/30/EU

机械指令 2006/42/EG

限制在电子电气产品中
使用有害物质的指令
(RoHS) 2011/65/EU

英国

Electromagnetic Compatibility Regulations 2016

The Waste Electrical and Electronic Equipment Regulations 2013

The Restriction of the Use of Certain Hazardous Substances in Electrical and Electronic
Equipment Regulations 2012

采用以下统一标准:

EN 55014-1:2006 + A1:2009
+ A2:2011

针对家用电器、电动工具和类似电器的电磁兼容性要求 - 第 1 部分:
干扰放射

EN 55014-2:1997 + Corri-
gendum 1997 + A1:2001 +
A2:2008

针对家用电器、电动工具和类似电器的电磁兼容性要求 - 第 2 部分:
抗干扰性

本声明由下述人员负责代表制造商提交:

柏林, 2021 年 07 月 01 日, Jörn Kluge



(总经理或其全权代表签字)

MT.DERM GmbH · Blohmstraße 37-61 · 12307 Berlin · Germany
fon: +49 (0)30-767662200 · fax: +49 (0)30-76766220555
e-mail: info@cheyennetattoo.com · web: www.cheyennetattoo.com