

**Gebrauchsanweisung**  
**Operating instructions**  
**Gebruiksaanwijzing**  
**Manuel d'utilisation**  
**Istruzioni per l'uso**  
**Instrucciones de uso**

**Manual de instruções**  
**Εγχειρίδιο χρήσης**  
**Brugsanvisning**  
**Bruksanvisning**  
**Käyttöohje**  
**Instrukcja obsługi**

**Návod k obsluze**  
**Navodila za uporabo**  
**Használati útmutató**  
**Руководство по эксплуатации**  
**使用说明书**

*CHEYENNE®*

**HAWK**  
**PEN**

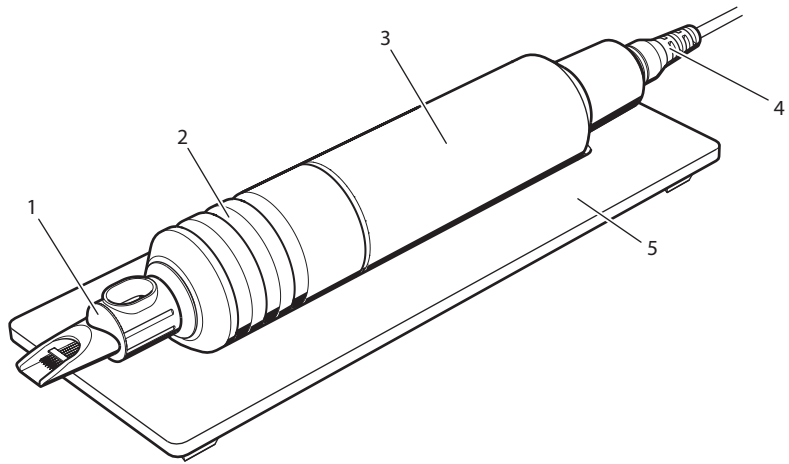

CHEYENNE<sup>®</sup>  
**HAWK**  
**PEN**

Cheyenne HAWK Pen

Μετάφραση από το πρωτότυπο εγχειρίδιο χρήσης

Το πρωτότυπο εγχειρίδιο χρήσης συντάχθηκε στη γερμανική γλώσσα.

## Εγχειρίδιο χρήσης

### Περιεχόμενο

1	Σχετικά με αυτό το εγχειρίδιο χρήσης.....	128	5.4	Τοποθέτηση λάστιχου προστασίας ....	136
1.1	Παρουσίαση των υποδείξεων προειδοποίησης .....	128	5.5	Έλεγχος εξοπλισμού .....	137
1.2	Σύμβολα στο παρόν εγχειρίδιο χρήσης .....	128	6	Χρήση του HAWK Pen.....	137
2	Σημαντικές υποδείξεις ασφαλείας.....	129	6.1	Ρύθμιση προεξοχής βελόνας.....	137
2.1	Γενικές υποδείξεις ασφαλείας.....	129	6.2	Ρύθμιση συχνότητας στίξης.....	138
2.2	Υποδείξεις ασφαλείας ανάλογα με το προϊόν .....	129	6.3	Λήψη χρώματος.....	138
2.3	Σημαντικές προδιαγραφές υγιεινής και ασφαλείας.....	129	7	Καθαρισμός και συντήρηση HAWK Pen.....	138
2.4	Προβλεπόμενη χρήση και αντενδείξεις.....	130	7.1	Συμβατότητες υλικών .....	139
2.5	Παρενέργειες .....	131	7.2	Απολύμανση επιφανειών .....	139
2.6	Απαραίτητα προσόντα .....	131	7.3	Καθαρισμός επιφανειών .....	140
2.7	Ενδεδειγμένη χρήση .....	132	7.4	Καθαρισμός λαβής στο λουτρό υπερήχων .....	140
2.8	Σύμβολα στο προϊόν.....	132	7.5	Αποστείρωση λαβής στο αυτόκλειστο .....	140
3	Έκταση παράδοσης .....	133	7.6	Καθαρισμός ή αντικατάσταση o-ring .....	140
4	Πληροφορίες προϊόντος για HAWK Pen.....	133	8	Συνθήκες μεταφοράς και αποθήκευσης εξοπλισμού .....	140
4.1	Τεχνικά χαρακτηριστικά.....	133	9	Διάθεση εξοπλισμού στα απορρίμματα.....	141
4.2	Συνθήκες λειτουργίας.....	133	10	Σε ερωτήματα και προβλήματα .....	141
4.3	Αξεσουάρ .....	133	11	Δηλώσεις κατασκευαστή.....	141
5	Προετοιμασία HAWK Pen για χρήση.....	133	11.1	Δήλωση εγγύησης.....	141
5.1	Απολύμανση εξοπλισμού.....	134	11.2	Δήλωση ενσωμάτωσης.....	142
5.2	Αντικατάσταση safety cartridge.....	134			
5.3	Σύνδεση τροφοδοτικού .....	135			

CHEYENNE®  
**HAWK  
PEN**

## 1 Σχετικά με αυτό το εγχειρίδιο χρήσης



Το παρόν εγχειρίδιο χρήσης ισχύει για το Cheyenne HAWK Pen και τα αξεσουάρ του. Περιέχει σημαντικές πληροφορίες για την ασφαλή και προβλεπόμενη θέση σε λειτουργία, τον χειρισμό και τη φροντίδα.

Το παρόν εγχειρίδιο λειτουργίας δεν περιέχει όλες τις πληροφορίες, οι οποίες είναι απαραίτητες για την ασφαλή λειτουργία του HAWK Pen και των αξεσουάρ του. Προσέξτε επομένως επιπρόσθετα τα ακόλουθα έγγραφα:

- Εγχειρίδιο χρήσης του Cheyenne Power Unit και ενδεχ. του ποδοδιακόπτη
- Πληροφορίες για safety cartridge και χρώματα τατουάζ
- Δελτία δεδομένων ασφαλείας για μέσα απολύμανσης και καθαρισμού
- Κανονισμοί για την ασφάλεια του χώρου εργασίας και νομικές διατάξεις για τατουάζ

### 1.1 Παρουσίαση των υποδείξεων προειδοποίησης

Οι υποδείξεις προειδοποίησης εφιστούν την προσοχή στον κίνδυνο σωματικών βλαβών ή υλικών ζημιών και έχουν την εξής δομή:

 ΛΕΞΗ ΕΠΙΣΗΜΑΝΣΗΣ	
<b>Είδος του κινδύνου</b>	
Συνέπειες	
▶ Αποτροπή	
Στοιχείο	Σημασία
	επισημαίνει κινδύνους τραυματισμού
Λέξη επισήμανσης	αναφέρει τη σοβαρότητα του κινδύνου (βλέπε ακόλουθο πίνακα)
Είδος του κινδύνου	αναφέρει το είδος και την πηγή του κινδύνου
Συνέπειες	περιγράφει πιθανές συνέπειες σε περίπτωση παράβλεψης
Αποτροπή	αναφέρει, πως μπορεί να παρακαμφθεί ο κίνδυνος

Λέξη επισήμανσης	Σημασία
Προειδοποίηση	επισημαίνει έναν κίνδυνο, που ενδέχεται να προκαλέσει θάνατο ή σοβαρό τραυματισμό, εφόσον δεν αποφευχθεί ο κίνδυνος
Προσοχή	επισημαίνει έναν κίνδυνο, που ενδέχεται να προκαλέσει ελαφρούς έως μέτριους τραυματισμούς, εφόσον δεν αποφευχθεί ο κίνδυνος
Σημείωση	επισημαίνει πιθανούς κινδύνους που ενδέχεται να προκαλέσουν ζημιές στο περιβάλλον, σε περιουσιακά στοιχεία ή στον εξοπλισμό τατουάζ, εφόσον δεν αποφευχθεί ο κίνδυνος.

### 1.2 Σύμβολα στο παρόν εγχειρίδιο χρήσης

Σύμβολο	Σημασία
▶	Απαιτήση ενέργειας
•	Σημείο λίστας
-	Υποσημείο λίστας

## 2 Σημαντικές υποδείξεις ασφαλείας



### 2.1 Γενικές υποδείξεις ασφαλείας

- ▶ Διατηρείτε μηχανήμα τατουάζ σε μέρος όπου δεν έχουν πρόσβαση παιδιά.
- ▶ Διαβάστε προσεκτικά και πλήρως το παρόν εγχειρίδιο χρήσης.
- ▶ Φυλάξτε αυτό το εγχειρίδιο χρήσης έ-τσι, ώστε να είναι ανά πάσα στιγμή προσβάσιμο για όλα τα πρόσωπα, που χρησιμοποιούν, καθαρίζουν, απολυμαίνουν, αποστειρώνουν, αποθηκεύουν ή μεταφέρουν το μηχανήμα.
- ▶ Παραδίδετε το μηχανήμα τατουάζ σε άλλα πρόσωπα πάντα μαζί με το παρόν εγχειρίδιο χρήσης.
- ▶ Ακολουθήστε τις διατάξεις ασφαλείας για την εφαρμογή τατουάζ που ισχύουν στη χώρα σας. Διατηρείτε το στούντιο τατουάζ καθαρό από άποψη υγιεινής και φροντίστε για επαρκή φωτισμό.
- ▶ Χρησιμοποιήστε το μηχανήμα τατουάζ, τα αξεσουάρ και το Power Unit καθώς και όλα τα καλώδια σύνδεσης μόνο σε τεχνικά άρτια κατάσταση.

▶ Χρησιμοποιείτε μόνο γνήσιες μονάδες τατουάζ, αξεσουάρ και ανταλλακτικά της Cheyenne.

### 2.2 Υποδείξεις ασφαλείας ανάλογα με το προϊόν

- ▶ Μην τροποποιείτε ποτέ το μηχανήμα, τα safety cartridge ή άλλα αξεσουάρ.
- ▶ Αποτρέπετε την εισχώρηση υγρών στο εσωτερικό του μοτέρ.
- ▶ Κατά την εφαρμογή τατουάζ προστατεύετε όλα τα μέρη του μηχανήματός σας με ένα λάστιχο προστασίας (βλέπε κεφάλαιο 5.4 στη σελίδα 136).
- ▶ Όταν δεν χρησιμοποιείτε το μηχανήμα τατουάζ, απενεργοποιήστε το και αποθηκεύστε το με ασφάλεια, έτσι ώστε να μην μπορεί να κυλήσει και να πέσει κάτω.
- ▶ Προσέξτε τα τεχνικά χαρακτηριστικά που αναφέρονται στο παρόν εγχειρίδιο χρήσης και τηρείτε τις συνθήκες λειτουργίας, μεταφοράς και αποθήκευσης (βλέπε κεφάλαιο 4 στη σελίδα 133).
- ▶ Παραδώστε το μηχανήμα για έλεγχο σε κάποιο εξειδικευμένο κατάστημα, εάν παρουσιάζει εμφανείς ζημιές ή δεν λειτουργεί όπως συνήθως.

### 2.3 Σημαντικές προδιαγραφές υγιεινής και ασφαλείας

Για την αποφυγή, κατά την εφαρμογή των τατουάζ, μετάδοσης ασθενειών στον πελάτη ή στον καλλιτέχνη τατουάζ:

- ▶ Ακολουθήστε πριν από την εφαρμογή όλα τα βήματα εργασίας για την απολύμανση του εξοπλισμού (βλέπε κεφάλαιο 5.1 στη σελίδα 134).
- ▶ Χρησιμοποιήστε κατά τη διάρκεια του τατουάζ γάντια μίας χρήσεως από νιτρίλιο ή λατέξ και απολυμάνετε τα πριν από την εφαρμογή.
- ▶ Καθαρίστε πριν από την εφαρμογή τατουάζ τα σχετικά σημεία της επιδερμίδας του πελάτη με ένα απαλό καθαριστικό και απολυμαντικό. Προσέξτε κατά την επιλογή των κατάλληλων απολυμαντικών τις ισχύουσες οδηγίες της χώρας σας.
- ▶ Χρησιμοποιήστε για κάθε πελάτη αποκλειστικά και μόνο καινούργια safety cartridge σε αποστειρωμένη συσκευασία. Βεβαιωθείτε πριν από τη χρήση τους ότι η συσκευασία είναι άθικτη και ότι δεν έχει παρέλθει η ημερομηνία λήξης.
- ▶ Πετάξτε χρησιμοποιημένα ή ελαττωματικά safety cartridge σε ένα δοχείο

(Safety Box) το οποίο δεν τρυπάει, σύμφωνα με τις διατάξεις στη χώρα σας.

- ▶ Αποτρέψτε την επαφή των safety cartridge με μολυσμένα αντικείμενα όπως π.χ. ρούχα. Πρέπει να πετάτε αμέσως τα μολυσμένα safety cartridge.
- ▶ Χρησιμοποιείτε αποκλειστικά και μόνο δερματολογικά ελεγμένα και προβλεπόμενα για τατουάζ χρώματα.
- ▶ Αποφύγετε την επαφή με την επιδερμίδα στην οποία μόλις κάνατε τατουάζ. Προστατέψτε τις περιοχές της επιδερμίδας που μόλις εφαρμόσατε τατουάζ από ρύπους, ακτινοβολία UV και ηλιακή ακτινοβολία.
- ▶ Ελέγχετε τακτικά εάν το μηχάνημα τατουάζ έχει λερωθεί εμφανώς. Στην περίπτωση αυτή πρέπει να πραγματοποιήσετε, επιπρόσθετα στην τακτική απολύμανση, όλα τα βήματα εργασίας του κεφαλαίου 7 στη σελίδα 138.

## 2.4 Προβλεπόμενη χρήση και αντενδείξεις

### 2.4.1 Προβλεπόμενη χρήση

Η προβλεπόμενη χρήση είναι η ελάχιστη επεμβατική εισαγωγή στο χόριο με στίξη στερίων ή ασηπτικών χρωστικών ορυ-

κτής ή οργανικής προέλευσης μέσω μικρο-χρωματισμού (εφαρμογή τατουάζ).

Λόγω της ελάχιστη επεμβατικής διάρτησης της επιδερμίδας (ανώτατου στρώματος του δερματικού ιστού) και του χορίου (μεσαίου στρώματος του δερματικού ιστού) το δέρμα δεν αποκτά ανοικτά τραύματα από τη διαδικασία αυτή. Μετά από αυτή τη διαδικασία, το δέρμα χρειάζεται μόνο μια σύντομη φάση αναγέννησης κατά την οποία αποκαθίσταται η επιθηλιακή λειτουργία.

### Τομέας εφαρμογής

Εφαρμογή τατουάζ στο σώμα

### 2.4.2 Αντενδείξεις

Υπό τις ακόλουθες προϋποθέσεις **δεν** επιτρέπεται η εφαρμογή τατουάζ:

- αιμορροφιλία/διαταραχές πήξης αίματος
- ταυτόχρονη ή πρόσφατη λήψη αντιπηκτικών του αίματος (π.χ. Warfarin, ηπαρίνης, ακετυλοσαλικυλικού οξέος)
- μη ρυθμισμένος σακχαρώδης διαβήτης
- οποιαδήποτε μορφή ενεργής ακμής στην περιοχή όπου πρόκειται να εφαρμοστεί το τατουάζ

- παθήσεις του δέρματος (π.χ. κακοήθειες νεοπλασίες του δέρματος, χηλοειδή ή ακραία τάση σχηματισμού χηλοειδών, ηλιακή κεράτωση, κρεατοελιές και/ή σπίλοι) στην περιοχή όπου πρόκειται να εφαρμοστεί το τατουάζ
- ανοικτές πληγές και/ή εκζέματα και/ή εξανθήματα στην περιοχή όπου πρόκειται να εφαρμοστεί το τατουάζ
- ουλές στην περιοχή όπου πρόκειται να εφαρμοστεί το τατουάζ
- συστηματικές λοιμώξεις και λοιμώδη νοσήματα (π.χ. ηπατίτιδα τύπου A, B, C, D, E ή F ή μόλυνση με HIV) ή οξείες τοπικές λοιμώξεις του δέρματος (π.χ. έρπης, ροδόχρους ακμή)
- κατά τη διάρκεια χημειοθεραπείας, ραδιοθεραπείας ή θεραπείας με κορτικοστεροειδή υψηλής δοσολογίας (συνιστώμενο διάστημα αποφυγής: από τέσσερις εβδομάδες πριν την έναρξη έως τέσσερις εβδομάδες μετά το τέλος της θεραπείας)
- έως δώδεκα μήνες μετά από πλαστική χειρουργική επέμβαση στην περιοχή όπου πρόκειται να εφαρμοστεί το τατουάζ
- έως έξι μήνες μετά από ενέσεις δερματικών πληρωτικών στην περιοχή

ό-που πρόκειται να εφαρμοστεί το τατουάζ

- υπό την επήρεια οίνοπνεύματος και/ή ναρκωτικών
- εγκυμοσύνη και θηλασμός

Η εφαρμογή σε βλεννογόνους και σε οφθαλμικούς βολβούς απαγορεύεται αυστηρά.

Η εφαρμογή πρέπει να διακόπτεται χωρίς καθυστέρηση στις εξής περιπτώσεις:

- υπερβολική αίσθηση πόνου
- λιποθυμίες/αίσθημα ζάλης

## 2.5 Παρενέργειες

Σε ορισμένες περιπτώσεις μπορεί κατά τη διάρκεια και μετά τη διαδικασία του τατουάζ να προκύψουν ελαφρές παρενέργειες, οι οποίες αναφέρονται παρακάτω.

### Συχνά:

- τοπικές αιμορραγίες στην περιοχή της επιφάνειας του δέρματος όπου εφαρμόστηκε το τατουάζ
- πόνοι και δυσφορία την πρώτη ημέρα μετά την εφαρμογή του τατουάζ
- μικρής διάρκειας αντιδράσεις φλεγμονής, ερυθρήματα και/ή οιδήματα έως 6 ημέρες μετά την εφαρμογή του τατουάζ

- δερματικοί ερεθισμοί (π.χ. κνησμός ή θέρμανση), οι οποίοι υποχωρούν συνήθως στις πρώτες 12 έως 72 ώρες μετά τη διαδικασία εφαρμογής του τατουάζ
- σχηματισμός εσχάρων, η οποία συνήθως υποχωρεί τις πρώτες 5 ημέρες
- προσωρινή απολέπιση του δέρματος, η οποία συνήθως υποχωρεί εντός 8 ημερών

### Σπάνια:

- σχηματισμός φυσαλίδων του ιού του απλού έρπητα (ιός Herpes Simplex τύπου I, HSV-I)
- σχηματισμός μικρών φυλκταινών ή κεχρίων ως συνέπεια αμελούς καθαρισμού της επιδερμίδας πριν από τη διαδικασία εφαρμογής του τατουάζ
- υπέρχρωση με χρωστικές του σώματος, ιδίως σε πιο σκουρόχρωμους τύπους επιδερμίδας, η οποία ωστόσο εξαφανίζεται ξανά πλήρως εντός μερικών εβδομάδων
- ρετινοειδής αντίδραση (ελαφρά ερυθρίαση μέχρι και ξεφλούδισμα της επιδερμίδας)
- πιθανή θέρμανση της περιοχής στην οποία εφαρμόστηκε τατουάζ υπό ακτινοβολία PET και MRT

Ο βασικός κανόνας είναι να προστατεύονται από υπεριώδη (UV) και ηλιακή ακτινοβολία οι περιοχές της επιδερμίδας που υποβλήθηκαν πρόσφατα στη διαδικασία.

**Εκτός αυτού ενδέχεται να παρουσιάσουν τα ακόλουθα προβλήματα με το τατουάζ:**

- Διαφορές απόχρωσης
- Απώλεια χρωστικών
- Αλλεργικές αντιδράσεις σε συστατικά του ασηπτικού χρώματος

## 2.6 Απαραίτητα προσόντα

Το μηχάνημα τατουάζ επιτρέπεται να χρησιμοποιείται μόνο από πρόσωπα, που έχουν αποκτήσει τις ακόλουθες γνώσεις:

- Βασικές γνώσεις για τη διαδικασία εφαρμογής τατουάζ, ιδίως σχετικά με το σωστό βάθος και τη σωστή συχνότητα στίξης
- Γνώση για τους κανονισμούς υγιεινής και ασφαλείας (βλέπε κεφάλαιο 2.3 στη σελίδα 129)
- Γνώση του τρόπου δράσης του χρώματος τατουάζ κάτω από την επιδερμίδα
- Γνώση για τους κινδύνους και τις παρενέργειες (βλέπε κεφάλαιο 2.4.2 στη σελίδα 130 και 2.5 στη σελίδα 131).

## 2.7 Ενδεδειγμένη χρήση

Η εφαρμογή πρέπει να λαμβάνει χώρα σε στεγνό, καθαρό και χωρίς καπνό περιβάλλον καθώς και υπό συνθήκες υγιεινής. Η προετοιμασία, η χρήση και η φροντίδα της συσκευής πρέπει να γίνεται όπως περιγράφεται στο παρόν εγχειρίδιο χρήσης. Ιδιαίτερα πρέπει να λαμβάνονται υπόψη οι ισχύουσες διατάξεις για τη διαμόρφωση του χώρου εργασίας και τα υλικά που πρόκειται να χρησιμοποιηθούν να είναι αποστειρωμένα.

Στην ενδεδειγμένη χρήση περιλαμβάνεται και η πλήρης ανάγνωση και κατανόηση του παρόντος εγχειριδίου χρήσης και ιδίως των πληροφοριών που αφορούν την ασφάλεια.











Στην ενδεδειγμένη χρήση περιλαμβάνονται αποκλειστικά οι ακόλουθες ομάδες καταναλωτών: ενήλικα άτομα τα οποία βρίσκονται σε καλή κατάσταση υγείας.









Ως μη ενδεδειγμένη χρήση θεωρείται, όταν η συσκευή ή τα αξεσουάρ της χρησιμοποιούνται διαφορετικά από ό,τι περιγράφεται στο παρόν εγχειρίδιο χρήσης, ή όταν δεν τηρούνται οι συνθήκες λει-

τουργίας. Απαγορεύεται ιδιαίτερα η εφαρμογή σε περιπτώσεις αντενδείξεων.

## 2.8 Σύμβολα στο προϊόν

Πάνω στο HAWK Pen, στα αξεσουάρ ή στη συσκευασία τους υπάρχουν τα ακόλουθα σύμβολα:

Σύμβολο	Σημασία
	Προσέξτε το εγχειρίδιο χρήσης!
	Κατασκευαστής
	Ημερομηνία κατασκευής
	Αριθμός καταλόγου
	Αριθμός σειράς
	Κωδικός παρτίδας
	αποστείρωση με αιθυλενοξείδιο
	δυνατότητα χρήσης έως
	Προσοχή!
	Περιορισμός θερμοκρασίας

	Περιορισμός υγρασίας
	φυλάσσεται σε στεγνό χώρο
	εύθραστο
	δεν χρησιμοποιείται, εάν έχει υποστεί ζημιά η συσκευασία
	Να μην χρησιμοποιείται ξανά!
	Ορθή απόρριψη ως μεταχειρισμένη ηλεκτρονική συσκευή!
	Το προϊόν συμμορφώνεται με τις ισχύουσες απαιτήσεις οι οποίες καθορίζονται στη νομοθεσία εναρμόνισης της Ευρωπαϊκής Κοινότητας.
	Το προϊόν συμμορφώνεται με τις ισχύουσες απαιτήσεις οι οποίες καθορίζονται στη νομοθεσία της Μεγάλης Βρετανίας.



### 3 Έκταση παράδοσης

- 1 Cheyenne HAWK Pen
- 1 HAWK Pen Tray
- 1 Καλώδιο σύνδεσης
- 1 Αντάπτορας καλωδίου (βύσμα 6,3 mm σε υποδοχή 3,5 mm)
- 1 Κιτ συντήρησης με ανταλλακτικά o-ring
- 1 Εγχειρίδιο χρήσης

### 4 Πληροφορίες προϊόντος για HAWK Pen

Το Cheyenne HAWK Pen είναι, ως συσκευή υψηλών επιδόσεων, σημαντικά πιο αθόρυβο και με λιγότερες δονήσεις σε σχέση με συμβατικά μηχανήματα τατουάζ. Διαθέτει μεγάλη δύναμη αρχικής στίξης και συχνότητα στίξης.

#### 4.1 Τεχνικά χαρακτηριστικά

Ονομαστική τάση	6 έως 12,6 V DC
Κατανάλωση ισχύος	4 W
Ρεύμα έναυσης	μέγ. 2,5 A για μέγ. 200 ms
Συχνότητα στίξης	70 έως 160 Hz
Διαδρομή	3,5 mm

Προεξοχή βελόνας	0 έως 4,5 mm
ηλεκτρική σύνδεση	Βύσμα 3,5-mm
Μοτέρ	Μοτέρ ακριβείας – DC
Τρόπος λειτουργίας	Συνεχής λειτουργία
Διάμετρος	25,4 mm
Μήκος	123 mm
Βάρος	περ. 130 g
Στάθμη ηχητικής πίεσης	μέγ. 70 dB (A)
Συνολική τιμή κραδασμών	μέγ. 2,5 m/s <sup>2</sup>

#### 4.2 Συνθήκες λειτουργίας

Θερμοκρασία περιβάλλοντος	+10 έως +35 °C
Σχετική ατμοσφαιρική υγρασία	30 έως 75 %

### 4.3 Αξεσουάρ

Μέσω του αρμόδιου εξειδικευμένου εμπόρου μπορείτε να προμηθευτείτε τα εξής αξεσουάρ της Cheyenne:

- Safety cartridge Cheyenne
- Cheyenne Power Unit
- Ποδοδιακόπτες Cheyenne
- Λαβές
- Λάστιχα προστασίας
- Αντάπτορας καλωδίου
- O-ring σε δύο διαφορετικά μεγέθη

Τα λάστιχα προστασίας πρέπει να έχουν διάμετρο από 26 έως 31 mm. Αυτό αντιστοιχεί σε πλάτος λάστιχου από 40 έως 50 mm.

## 5 Προετοιμασία HAWK Pen για χρήση

### ΣΗΜΕΙΩΣΗ

#### Ζημιές από υδρατμούς

Εάν το HAWK Pen π.χ. εκτεθεί κατά τη μεταφορά σε μεγάλες διακυμάνσεις της θερμοκρασίας, ενδέχεται να σχηματιστούν υδρατμοί στο εσωτερικό, οι οποίοι προκαλούν ζημιές στα ηλεκτρονικά.

- ▶ Βεβαιωθείτε ότι το HAWK Pen έχει φτάσει πριν από τη θέση σε λειτουργία σε θερμοκρασία περιβάλλοντος. Εάν ήταν εκτεθειμένο σε μεγάλες διακυμάνσεις της θερμοκρασίας, περιμένετε τουλάχιστον 3 ώρες ανά διαφορά θερμοκρασίας 10 °C, πριν το θέσετε σε λειτουργία.
- ▶ Χρησιμοποιήστε το HAWK Pen μόνο σε θερμοκρασία περιβάλλοντος από +10 έως +35 °C.

## 5.1 Απολύμανση εξοπλισμού

### ΣΗΜΕΙΩΣΗ

#### Ζημιές στο μοτέρ από υγρασία

Εάν εισχωρήσουν απολυμαντικά στο εσωτερικό του μοτέρ, ενδέχεται να διαβρωθούν τα ηλεκτρικά και τα μηχανικά εξαρτήματα.

- ▶ Μην βυθίζετε το μοτέρ ποτέ στο απολυμαντικό.

### ΣΗΜΕΙΩΣΗ

#### Ζημιές στο προϊόν από μη εγκεκριμένα απολυμαντικά

Απολυμαντικά, που δεν είναι συμβατά με τα υλικά του προϊόντος, μπορεί να προκαλέσουν ζημιές στην επιφάνειά του.

- ▶ Χρησιμοποιείτε αποκλειστικά και μόνο απολυμαντικά, που είναι εγκεκριμένα σύμφωνα με τους κανονισμούς της χώρας σας.
- ▶ Προσέξτε τη λίστα των προτεινόμενων απολυμαντικών στο κεφάλαιο «Συμβατότητες υλικών» στη σελίδα 139.

- ▶ Απενεργοποιήστε την τροφοδοσία τάσης του HAWK Pen.

- ▶ Ελέγχετε εάν το HAWK Pen έχει λερωθεί πολύ από επιστροφή υγρών χρώματος ή σώματος. Εκτελέστε σε αυτή την περίπτωση όλα τα βήματα εργασίας του κεφαλαίου «Καθαρισμός και συντήρηση HAWK Pen» (βλέπε Σελίδα 138).
- ▶ Σκουπίστε το καλώδιο σύνδεσης, το μοτέρ, τη λαβή και το HAWK Pen Tray με ένα απαλό πανί βρεγμένο με απολυμαντικό.

## 5.2 Αντικατάσταση safety cartridge

### ΠΡΟΕΙΔΟΠΟΙΗΣΗ

#### Κίνδυνος τραυματισμού από βελόνες

Οι τραυματισμοί από μολυσμένες βελόνες των safety cartridge μπορεί να έχουν ως συνέπεια τη μετάδοση ασθενειών.

- ▶ Χρησιμοποιήστε για το HAWK Pen αποκλειστικά και μόνο γνήσια safety cartridge Cheyenne. Από την τοποθετημένη μεμβράνη ασφαλείας αυτών των safety cartridge δεν μπορεί να φτάσει ούτε χρώμα στο μοτέρ, ούτε να διαπεράσουν παθογόνοι οργανισμοί τη μεμβράνη.
- ▶ Μην πιάνετε το safety cartridge ποτέ από τη μύτη.

- ▶ Απενεργοποιήστε το HAWK Pen, πριν αντικαταστήσετε το safety cartridge.
- ▶ Βεβαιωθείτε ότι κατά την αφαίρεση ενός χρησιμοποιημένου safety cartridge δεν θα τρέξουν υπολείμματα χρώματος στη λαβή.
- ▶ Μην πιέζετε ποτέ τις βελόνες έξω από το safety cartridge.
- ▶ Ελέγξτε, εάν μετά την αφαίρεση ενός χρησιμοποιημένου safety cartridge έχουν εισέλθει πλήρως οι βελόνες στο safety cartridge.
- ▶ Πετάξτε ορθά τα χρησιμοποιημένα safety cartridge, τα οποία δεν χρειάζονται πλέον για την τρέχουσα εφαρμογή (βλέπε κεφάλαιο «Διάθεση εξοπλισμού στα απορρίμματα» στη σελίδα 141).
- ▶ Τα safety cartridge παραδίδονται σε αποστειρωμένη συσκευασία. Αφαιρέστε τις από την αποστειρωμένη συσκευασία του μόλις λίγο πριν από τη χρήση.
- ▶ Αποθέτετε το HAWK Pen πάντα στο HAWK Pen Tray, έτσι ώστε να μην ακουμπάει πάνω το safety cartridge.
- ▶ Αναζητήστε σε περίπτωση τραυματισμών από μια μολυσμένη βελόνα έναν γιατρό.

- ▶ Απενεργοποιήστε την τροφοδοσία τάσης του HAWK Pen.
- ▶ Τοποθετήστε το safety cartridge στο άνοιγμα της λαβής όπως εικονίζεται κάτω.

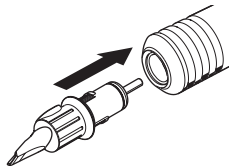

Το safety cartridge ταιριάζει λόγω των σημείων ασφάλισης στην επάνω και στην κάτω πλευρά του μόνο σε δύο κατευθύνσεις στο ωσειδές άνοιγμα.

- ▶ Περιστρέψτε το safety cartridge κατά περ. 45° δεξιόστροφα.

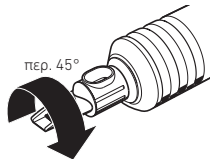

Κατά την περιστροφή αισθάνεστε τέσσερα σημεία ασφάλισης μέχρι να ασφαλίσει πλήρως το safety cartridge.

- ▶ Ελέγξτε την καλή έδραση του safety cartridge.
- ▶ Για να αφαιρέσετε το safety cartridge, περιστρέψτε το αριστερόστροφα και αφαιρέστε το από τη λαβή.

### 5.3 Σύνδεση τροφοδοτικού

#### **⚠ ΠΡΟΣΟΧΗ**

#### **Κίνδυνος βραχυκυκλώματος και κίνδυνος ελαφρών ηλεκτροπληξιών**

Σε ορατές ζημιές σε καλώδια ή στη σύνδεση του καλωδίου υπάρχει κίνδυνος ηλεκτροπληξίας και ζημιές στα ηλεκτρονικά.

- ▶ Ελέγξτε το HAWK Pen και τα καλώδια με οπτικό έλεγχο για ζημιές όπως π.χ. χαλασμένη σύνδεση καλωδίου.
- ▶ Μην τσακίζετε ποτέ το καλώδιο σύνδεσης στο μοτέρ.
- ▶ Προσέξτε το εγχειρίδιο χρήσης του εκάστοτε τροφοδοτικού.

## ⚠ ΠΡΟΣΟΧΗ

### Κίνδυνος παραπατήματος από καλώδια

Από ακατάλληλα τοποθετημένα καλώδια μπορεί να παραπατήσει κάποιος και να τραυματιστεί.

- ▶ Περνάτε όλα τα καλώδια έτσι, ώστε να μην μπορεί να σκοντάψει κανείς ή να τα τραβήξει κατά λάθος.

Υπάρχουν τρεις δυνατότητες τροφοδοσίας τάσης στο μηχάνημα:

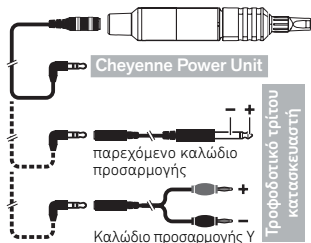

1. Σύνδεση σε μια μονάδα Cheyenne Power Unit με τη βοήθεια του καλωδίου σύνδεσης από τον παραδοτέο εξοπλισμό (προτείνεται).
2. Σύνδεση σε τροφοδοτικό τρίτου κατασκευαστή με υποδοχή 6,3 mm με τη

Cheyenne HAWK Pen

βοήθεια του αντάπτορα καλωδίου που παραλάβετε. Το τροφοδοτικό τρίτου κατασκευαστή πρέπει να παρέχει περ. 6 έως 12,5 V DC συνεχούς τάσης και το ρεύμα εκκίνησης που απαιτείται σύμφωνα με το κεφάλαιο 4.1 στη σελίδα 133. Εάν υπάρχουν περισσότερα από περ. 13,5 V στο μηχάνημα, αυτό απενεργοποιείται αυτόματα.

3. Σύνδεση σε ένα τροφοδοτικό τρίτου κατασκευαστή με τη βοήθεια του προαιρετικού αντάπτορα καλωδίου Y με βύσματα τύπου μπανάνας. Το κόκκινο βύσμα τύπου μπανάνας πρέπει να συνδέεται στον θετικό πόλο και το μαύρο βύσμα τύπου μπανάνας στον αρνητικό πόλο του τροφοδοτικού τρίτου κατασκευαστή.

- ▶ Συνδέστε το βύσμα του καλωδίου σύνδεσης από τον παραδοτέο εξοπλισμό με τη σύνδεση στο μοτέρ του HAWK Pen.
- ▶ Συνδέστε το βύσμα του καλωδίου σύνδεσης πλήρως στην υποδοχή εξόδου της μονάδας Power Unit.
- ▶ Συνδέστε το τροφοδοτικό στο ηλεκτρικό δίκτυο.
- ▶ Καλύψτε τη μονάδα Power Unit και το HAWK Pen Tray με μια προστατευτική μεμβράνη.

## 5.4 Τοποθέτηση λάστιχου προστασίας

### ⚠ ΠΡΟΣΟΧΗ

#### Μόλυνση από μολυσμένο λάστιχο προστασίας

Η παράβλεψη της αντικατάστασης του λάστιχου προστασίας για τη λαβή ενδέχεται να έχει ως αποτέλεσμα τη μετάδοση ασθενειών.

- ▶ Χρησιμοποιήστε για κάθε πελάτη ένα καινούργιο λάστιχο προστασίας για τη λαβή.

### ΣΗΜΕΙΩΣΗ

#### Ζημιές στο μοτέρ από υγρά

Εάν εισχωρήσουν υγρά στο εσωτερικό του μοτέρ ή στη σύνδεση, ενδέχεται να διαβρωθούν τα ηλεκτρικά και τα μηχανικά εξαρτήματα.

- ▶ Χρησιμοποιείτε πάντα ένα λάστιχο προστασίας (1) κατάλληλων διαστάσεων (βλ. κεφάλαιο 4.3 στη σελίδα 133).
- ▶ Αποσυνδέστε το καλώδιο σύνδεσης από το μηχάνημα τατουάζ.
- ▶ Κόψτε ένα κομμάτι λάστιχου προστασίας με επαρκές μήκος.

- ▶ Περάστε το κομμάτι λάστιχου προστασίας ολόκληρο πάνω από το καλώδιο σύνδεσης.

- ▶ Ξεβιδώστε τη λαβή (1) εντελώς από το μοτέρ.

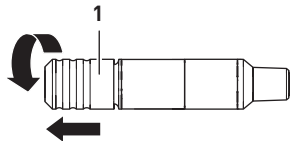

- ▶ Συνδέστε το καλώδιο σύνδεσης με το περασμένο λάστιχο προστασίας ξανά στο μηχανήμα τατουάζ.
- ▶ Τραβήξτε το άκρο του λάστιχου προστασίας (2) τελείως πάνω από το μηχανήμα τατουάζ.

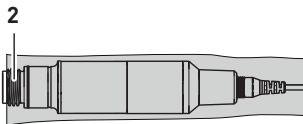

- ▶ Βιδώστε τη λαβή (1) ξανά στο σπείρωμα του μοτέρ.

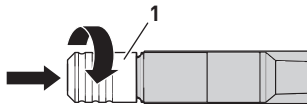

## 5.5 Έλεγχος εξοπλισμού

- ▶ Πραγματοποιήστε έναν οπτικό έλεγχο του εξοπλισμού:
  - Είναι ορατές εξωτερικές ζημιές (π.χ. τσακίσματα στο καλώδιο σύνδεσης, λασκαρισμένο κάλυμμα στην περιοχή της σύνδεσης καλωδίου);
  - Είναι ελεύθερα καλώδια;
  - Το safety cartridge και οι βελόνες έχουν σωστό προσανατολισμό;
- ▶ Ενεργοποιήστε το HAWK Pen και πραγματοποιήστε έναν ηχητικό έλεγχο: Αντιλαμβάνεστε ασυνήθιστους θορύβους λειτουργίας ή ένταση ήχου;
- ▶ Προσέξτε σε περίπτωση ασυνήθιστων θορύβων τα κεφάλαια «Σε ερωτήματα και προβλήματα» και «Δήλωση εγγύησης» στη σελίδα 141.
- ▶ Εάν το HAWK Pen δεν μπορεί πλέον να λειτουργήσει ακίνδυνα, θέστε το εκτός λειτουργίας και απευθυνθείτε στον αρμόδιο εξειδικευμένο κατάστημα.

## 6 Χρήση του HAWK Pen

### 6.1 Ρύθμιση προεξοχής βελόνας



**ΠΡΟΣΟΧΗ**

**Κίνδυνος τραυματισμού από πολύ μεγάλη προεξοχή βελόνας**

Μια μεγάλη προεξοχή βελόνας επιτρέπει μεγάλο βάθος αρχικής στίξης. Εάν η προεξοχή βελόνας και το βάθος αρχικής στίξης είναι πολύ μεγάλα, μπορεί να τραυματιστεί ο ιστός του υποδόριου λίπους.

- ▶ Αρχίζετε πάντα με μια μικρή προεξοχή βελόνας.

- ▶ Ενεργοποιήστε την τροφοδοσία τάσης.
- ▶ Ρυθμίστε την προεξοχή της βελόνας με ενεργοποιημένο το HAWK Pen, περιστρέφοντας τη λαβή. Με δεξιόστροφη περιστροφή αυξάνεται η προεξοχή της βελόνας:

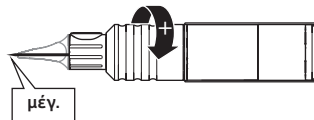

Με αριστερόστροφη περιστροφή μειώνεται η προεξοχή της βελόνας:

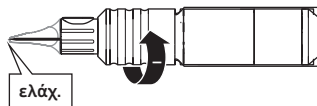

- ▶ Ελέγξτε την προεξοχή βελόνας του HAWK Pen.

Εάν η προεξοχή βελόνας αλλάξει ανεξέλεγκτα κατά τη διάρκεια της λειτουργίας, επειδή δεν παραμένει πλέον στερεωμένη η λαβή, καθαρίστε σχολαστικά το εσωτερικό της λαβής, το σπείρωμα του μοτέρ, τις εγχοπές και τα μικρά o-ring (βλέπε Σελίδα 140). Εάν επιμένει το πρόβλημα, αντικαταστήστε επιπρόσθετα το μικρό o-ring (βλέπε Σελίδα 140). Εάν επιμένει το πρόβλημα, απευθυνθείτε σε έναν αρμόδιο εξειδικευμένο έμπορο.

## 6.2 Ρύθμιση συχνότητας στίξης

### ⚠ ΠΡΟΣΟΧΗ

#### Κίνδυνος τραυματισμού από πολύ υψηλή συχνότητα στίξης

Σε περίπτωση πολύ υψηλής συχνότητας στίξης κόβεται η επιδερμίδα.

- ▶ Αρχίζετε πάντα με μια χαμηλή συχνότητα στίξης, π.χ. 70.

- ▶ Ενεργοποιήστε την τροφοδοσία τάσης.
- ▶ Ρυθμίστε μια κατάλληλη συχνότητα στίξης.

Η συχνότητα στίξης πρέπει να ταιριάζει στην επιδερμίδα του πελάτη, στην προεξοχή βελόνας και στο εκάστοτε βάθος στίξης κατά την εργασία καθώς και στην ταχύτητα εργασίας.

Με τη μονάδα Cheyenne Power Unit μπορείτε να ρυθμίζετε τη συχνότητα στίξης με τα βέλη σε 10 επίπεδα.

## 6.3 Λήψη χρώματος

- ▶ Βυθίστε μόλις πριν από την εφαρμογή τη μύτη του safety cartridge κατά τη λειτουργία για 2 έως 3 δευτερόλεπτα στο επιθυμητό χρώμα. Αποφύγετε την επαφή με το δοχείο χρώματος.

Το χρώμα δεν λαμβάνεται από τις βελόνες.

Εναλλακτικά μπορείτε να γεμίζετε το χρώμα με μια αποστειρωμένη πιπέτα στο άνοιγμα στο safety cartridge.

## 7 Καθαρισμός και συντήρηση HAWK Pen

### ⚠ ΠΡΟΣΟΧΗ

#### Κίνδυνος βραχυκυκλώματος και κίνδυνος ελαφρών ηλεκτροπληξιών

Εάν αφαιρέσετε και καθαρίσετε εξαρτήματα του HAWK Pen υπό τάση, υπάρχει κίνδυνος ελαφρών ηλεκτροπληξιών και ζημιών στα ηλεκτρικά στο μοτέρ.

- ▶ Πριν από την έναρξη όλων των εργασιών καθαρισμού και συντήρησης πρέπει να απενεργοποιείτε την τροφοδοσία τάσης του HAWK Pen.

## ΣΗΜΕΙΩΣΗ

### Ζημιές στο μοτέρ από υγρασία

Εάν εισχωρήσουν καθαριστικά και απολυμαντικά στο εσωτερικό του μοτέρ, ενδέχεται να διαβρωθούν τα ηλεκτρικά και τα μηχανικά εξαρτήματα.

- ▶ Μην βυθίζετε το μοτέρ ποτέ σε καθαριστικό ή απολυμαντικό.
- ▶ Μην καθαρίζετε το μοτέρ και το καλώδιο σύνδεσης ποτέ σε αυτόκλειστο ή σε λουτρό υπερήχων.
- ▶ Προσέξτε κατά την επιλογή καθαριστικών και απολυμαντικών τη συμβατότητα των υλικών (βλέπε επόμενη ενότητα).

## ΣΗΜΕΙΩΣΗ

### Ανεξέλεγκτη αλλαγή της προεξοχής της βελόνας από λίπανση

Εάν γρασάρετε τη λαβή ή τα o-ring, μπορεί να περιστραφεί πολύ εύκολα η λαβή. Έτσι μπορεί να αλλάξει ανεξέλεγκτα η προεξοχή της βελόνας.

- ▶ Μην λιπαίνετε ποτέ τη λαβή και τα o-ring.

## 7.1 Συμβατότητες υλικών

- ▶ Χρησιμοποιείτε κατά προτίμηση κάποιο από τα ακόλουθα απολυμαντικά:

Κατασκευαστής	Προϊόν	Χρόνος δράσης
Antiseptica	Big Spray "new"	1 έως 5 min
Bode Chemie	Bacillol	30 s έως 1 min
Ecolab	Incidin Foam	1 έως 2 min
Schülke & Mayr	Mikrozid Liquid	1 έως 2 min

Με βάση τις ακόλουθες συμβατότητες υλικών μπορείτε εκτός αυτού να αξιολογήσετε, ποια άλλα καθαριστικά και απολυμαντικά είναι κατάλληλα.

Τα **ανοδιωμένα** εξαρτήματα αλουμινίου του HAWK Pen **είναι ανθεκτικά** σε:

- ασθενή οξέα (π.χ. οξεϊκό οξύ ≤ 10 %, κιτρικό οξύ ≤ 10 %)
- αλιφατικούς υδρογονάνθρακες (π.χ. πεντάνιο, εξάνιο)
- αιθανόλη
- περισσότερα ανόργανα άλατα και στα υδατικά διαλύματά τους (π.χ. χλωριού-

χο νάτριο, χλωριούχο ασβέστιο, θειικό μαγνήσιο)

Τα εξαρτήματα του HAWK Pen **δεν είναι ανθεκτικά** σε:

- ισχυρά οξέα (π.χ. υδροχλωρικό οξύ, θειικό οξύ, νιτρικό οξύ)
- οξειδωτικά οξέα (π.χ. υπεροξεικό οξύ)
- αλκαλικά διαλύματα (π.χ. αλισίβα, αμμωνία και σε όλες τις συσείες με τιμή pH > 7)
- αρωματικοί/αλογονοποιημένοι υδρογονάνθρακες (π.χ. φαινόλη, χλωροφόρμιο) καθώς και σε
- ακετόνη και βενζίνη

## 7.2 Απολύμανση επιφανειών

Πριν και μετά από κάθε χρήση:

- ▶ Απολυμάνετε όλες τις επιφάνειες του HAWK Pen και των αξεσουάρ του όπως περιγράφεται στο κεφάλαιο «Απολύμανση εξοπλισμού» στη σελίδα 134.

### 7.3 Καθαρισμός επιφανειών

Σε εξωτερική ρύπανση:

- ▶ Σκουπίστε το HAWK Pen και το λάστιχο προστασίας με ένα μαλακό πανί, το οποίο έχετε βρέξει με καθαριστικό και απολυμαντικό.
- ▶ Καθαρίστε τις επιφάνειες με δύσκολη πρόσβαση όπως π.χ. το σπείρωμα του μοτέρ με τη βοήθεια μιας μαλακής νάιλον βούρτσας.

### 7.4 Καθαρισμός λαβής στο λουτρό υπερήχων

Σε περίπτωση έντονης ρύπανσης της λαβής:

- ▶ Χρησιμοποιήστε τα καθαριστικά Tickomed 1 ή Tickorur R33 του κατασκευαστή Dr. H. Stamm GmbH σύμφωνα με τις προδιαγραφές του κατασκευαστή σε μια συγκέντρωση 3 % σε κρύο νερό.
- ▶ Πραγματοποιήστε τον καθαρισμό για 10 λεπτά σε μια συχνότητα 35 kHz.
- ▶ Στεγνώστε τελείως τη λαβή μετά τον καθαρισμό, πριν τη χρησιμοποιήσετε ξανά.

### 7.5 Αποστείρωση λαβής στο αυτό-κλειστο

Σε περίπτωση μόλυνσης της λαβής:

- ▶ Εκτελέστε όλα τα βήματα εργασίας του κεφαλαίου "Απολύμανση εξοπλισμού" (βλέπε Σελίδα 134).
- ▶ Αποστειρώστε τη λαβή για 20 λεπτά σε κλίβανο σε μια θερμοκρασία 121 °C και πίεση 2 bar.
- ▶ Στεγνώστε τελείως τη λαβή μετά τον καθαρισμό, πριν τη χρησιμοποιήσετε ξανά.

### 7.6 Καθαρισμός ή αντικατάσταση o-ring

Τα δύο o-ring αποτρέπουν την πολύ εύκολη περιστροφή της λαβής.

Εάν η περιστροφή της λαβής είναι πολύ εύκολη, έτσι ώστε να αλλάζει ανεξέλεγκτα η προεξοχή της βελόνας.

- ▶ Απολιπάνετε τα o-ring με ένα μαλακό πανί, το οποίο έχετε υγράνει με καθαριστικό ή απολυμαντικό.
- ▶ Εάν το πρόβλημα επιμένει, αντικαταστήστε τα o-ring με καινούργια και αν χρειαστεί λιπάνετε τα με γράσο σιλικόνης.

## 8 Συνθήκες μεταφοράς και αποθήκευσης εξοπλισμού

### ΣΗΜΕΙΩΣΗ

#### Ζημιές στο προϊόν από πτώση

Εάν πέσει το HAWK Pen, μπορεί να υποστεί ζημιά το μοτέρ του και μπορεί να αποσυνδεθεί το κάλυμμα στην περιοχή της σύνδεσης καλωδίου έτσι ώστε να υπάρχουν ελεύθερα καλώδια.

- ▶ Αποθέτετε το HAWK Pen πάντα στο HAWK Pen Tray, έτσι ώστε να μην μπορεί να κυλίσει και να πέσει κάτω.
- ▶ Εάν σας πέσει το HAWK Pen, πραγματοποιήστε οπτικό έλεγχο των εξαρτημάτων και ηχητική δοκιμή για τυχόν ασυνήθιστους θορύβους.
- ▶ Παραδώστε το HAWK Pen για έλεγχο σε κάποιο εξειδικευμένο κατάστημα, εάν παρουσιάζει εμφανείς ζημιές, ο θόρυβος λειτουργίας έχει αλλάξει ή εάν δεν λειτουργεί κανονικά.

- ▶ Μεταφέρετε το HAWK Pen και τα αξεσουάρ του αποκλειστικά μέσα στη γνήσια συσκευασία.



- ▶ Αποθηκεύετε το HAWK Pen και τα αξεσουάρ του πάντα υπό τις ακόλουθες συνθήκες:

Θερμοκρασία περιβάλλοντος	-40 έως +50 °C
σχετική ατμοσφαιρική υγρασία	30 έως 75 %
Ατμοσφαιρική πίεση	200 έως 1060 hPa

## 9 Διάθεση εξοπλισμού στα απορρίμματα

- ▶ Πετάξτε το HAWK Pen και τα αξεσουάρ, που φέρουν τη διπλανή σήμανση, σύμφωνα με τους ισχύοντες κανονισμούς για ηλεκτρονικές παλαιές συσκευές. Ενημερωθείτε ενδεχομένως από τον εξειδικευμένο έμπορο ή από τις αρμόδιες υπηρεσίες για τους ισχύοντες κανονισμούς.
- ▶ Διαθέτετε στον χώρο εργασίας δοχεία για την ορθή απόρριψη μολυσμένων εξαρτημάτων.
- ▶ Πετάξτε χρησιμοποιημένα ή ελαττωματικά safety cartridge σε ένα δοχείο (Safety Box) το οποίο δεν τρυπάει σύμ-

φωνα με τις διατάξεις που ισχύουν στη χώρα σας.

## 10 Σε ερωτήματα και προβλήματα

Σε δυσλειτουργίες:

- ▶ Αποσυνδέστε αρχικά όλα τα εξαρτήματα, όπως π.χ. τη λαβή και το καλώδιο σύνδεσης, από το HAWK Pen.
- ▶ Ελέγξτε όλες τις συνδέσεις και συναρμολογήστε εκ νέου τα εξαρτήματα.
- ▶ Ελέγξτε εκ νέου τις λειτουργίες του HAWK Pen.

Εάν εξακολουθούν να υπάρχουν δυσλειτουργίες και σε περίπτωση ερωτήσεων και παραπόνων απευθυνθείτε στον αρμόδιο εξειδικευμένο έμπορο.

Για τις τρέχουσες προσφορές μας, την επιλογή safety cartridge και τα αξεσουάρ μπορείτε να πληροφορηθείτε από τον ιστότοπο [www.cheyennetattoo.com](http://www.cheyennetattoo.com).

## 11 Δηλώσεις κατασκευαστή

### 11.1 Δήλωση εγγύησης

Με το μηχάνημα τατουάζ Cheyenne HAWK Pen έχετε αποκτήσει ένα ποιοτικά κορυφαίο επώνυμο προϊόν.

Η αξιοπιστία του μηχανήματος εξασφαλίζεται από τις πιο σύγχρονες τεχνικές ελέγχου και την πιστοποίηση. Η MT.DERM GmbH είναι πιστοποιημένη κατά DIN EN ISO 13485:2016 (σύστημα διαχείρισης ποιότητας για ιατρικά προϊόντα).

Για το προϊόν ισχύει εγγύηση ενός έτους για δυσλειτουργίες που οφείλονται σε αστοχίες υλικού ή σφάλματα καταργασίας.

Για τα safety cartridge εγγυόμαστε τη στεριότητα ως την αναφερόμενη ημερομηνία λήξης αν η συσκευασία είναι κλειστή και άθικτη και με τήρηση των συνθηκών μεταφοράς και αποθήκευσης. Η ημερομηνία λήξης «Expiry Date» βρίσκεται πάνω στη σήμανση των safety cartridge. Για παράπονα σχετικά με τα safety cartridge γνωστοποιήστε μας τον αριθμό παρτίδας που είναι τυπωμένος στην ετικέτα.

Για τις ακόλουθες ζημιές δεν αναλαμβάνουμε καμία ευθύνη:

- Ζημιές και επακόλουθες ζημιές, που οφείλονται σε μη ενδεδειγμένη χρήση ή παράβλεψη του εγχειριδίου χρήσης.
- Ζημιές, που οφείλονται στην εισχώρηση υγρών ή ρύπων στο μοτέρ
- Ζημιές και επακόλουθες ζημιές, που οφείλονται σε ανατροπή ή πτώση

## 11.2 Δήλωση ενσωμάτωσης

Δήλωση ενσωμάτωσης με την έννοια της οδηγίας περί μηχανών 2006/42/EK, παράρτημα II 1 B (Supply of Machinery (Safety) Regulations 2008 (Κανονισμοί (ασφα-λείας) περί προμήθειας μηχανημάτων του Ην. Βασιλείου)):

Κατασκευαστής:	MT.DERM GmbH Blohmstraße 37-61 12307 Berlin, Germany (Γερμανία)
Εξουσιοδοτημένος για τη σύνταξη του σχετικού τεχνικού φακέλου:	Dr. Andreas Pachten, εντολοδόχος CE και τεκμηρίωσης, MT.DERM GmbH Blohmstraße 37-61 12307 Berlin, Germany (Γερμανία)
Περιγραφή προϊόντος:	Μηχάνημα τατουάζ
Όνομα προϊόντος:	Cheyenne HAWK Pen
Κωδικός είδους:	CB-5.10; CBR-5.10; CB-5.10-B; CB-5.10-O; CB-5.10-P; CB-5.10-R; CB-5.10-S

Ο κατασκευαστής δηλώνει, ότι το προαναφερόμενο προϊόν είναι ένα ημιτελές μηχάνημα με την έννοια της οδηγίας περί μηχανών. Το προϊόν προβλέπεται αποκλειστικά και μόνο για την ενσωμάτωση σε ένα μηχάνημα ή σε ημιτελές μηχάνημα και συνεπώς δεν ικανοποιεί ακόμη όλες τις απαιτήσεις της οδηγίας περί μηχανών.

Απαιτήσεις της οδηγίας περί μηχανών που εφαρμόστηκαν και τηρούνται:

1.1.2; 1.1.3; 1.1.5; 1.1.6; 1.2.2; 1.3.1; 1.3.2; 1.3.3; 1.3.4; 1.3.7; 1.5.1; 1.5.2; 1.5.4; 1.5.5; 1.5.6; 1.5.8; 1.5.9; 1.5.11; 1.5.13; 1.6.1; 1.6.3; 1.7.1.1; 1.7.4; 1.7.4.1; 1.7.4.2; 1.7.4.3; 2.1; 2.1.1; 2.1.2; 2.2.1; 2.2.1.1

Έχει συνταχθεί ο ειδικός τεχνικός φάκελος σύμφωνα με το παράρτημα VII μέρος Β. Ο εξουσιοδοτημένος για τη σύνταξη του τεχνικού φακέλου υποχρεούνται να θέσει τα έγγραφα στη διάθεση των υπηρεσιών των επιμέρους κρατών μετά από αιτιολογημένη απαίτηση. Η υποβολή πραγματοποιείται ταχυδρομικώς σε έντυπη μορφή ή σε ηλεκτρονικά μέσα αποθήκευσης δεδομένων.

Η θέση σε λειτουργία του προϊόντος απαγορεύεται μέχρι να διαπιστωθεί ότι, το μηχάνημα, στο οποίο πρόκειται να ενσωματωθεί το προαναφερόμενο μηχάνημα, ικανοποιεί όλες τις βασικές διατάξεις της οδηγίας περί μηχανών.

Το προαναφερόμενο προϊόν ικανοποιεί τις απαιτήσεις των παρακάτω σχετικών οδηγιών:

ΕΕ	ΗΒ
Οδηγία ΗΜΣ 2014/30/EU	Electromagnetic Compatibility Regulations 2016
Οδηγία για τα μηχανήματα 2006/42/EG	The Waste Electrical and Electronic Equipment Regulations 2013
Οδηγία για τον περιορισμό της χρήσης επικίνδυνων ουσιών σε ΗΗΕ: 2011/65/EU	The Restriction of the Use of Certain Hazardous Substances in Electrical and Electronic Equipment Regulations 2012

Εφαρμόστηκαν τα ακόλουθα εναρμονισμένα πρότυπα:

EN 55014-1:2006 + A1:2009 + A2:2011	Ηλεκτρομαγνητική συμβατότητα — Απαιτήσεις για οικιακές συσκευές, ηλεκτρικά εργαλεία και παρόμοιες ηλεκτρικές συσκευές — Μέρος 1: Παρασιτικές εκπομπές
EN 55014-2:1997 + Corrigendum 1997 + A1:2001 + A2:2008	Ηλεκτρομαγνητική συμβατότητα — Απαιτήσεις για οικιακές συσκευές, ηλεκτρικά εργαλεία και παρόμοιες ηλεκτρικές συσκευές — Μέρος 2: Ατρωσία

Αυτή η δήλωση παραδίδεται υπεύθυνα για τον κατασκευαστή από:

Βερολίνο, 01/07/2021, Jörn Kluge



(Υπογραφή διευθύνοντος συμβούλου ή πληρεξουσίου του)



**MT.DERM GmbH** · Blohmstraße 37-61 · 12307 Berlin · Germany  
fon: +49 (0)30-767662200 · fax: +49 (0)30-76766220555  
e-mail: [info@cheyennetattoo.com](mailto:info@cheyennetattoo.com) · web: [www.cheyennetattoo.com](http://www.cheyennetattoo.com)